

BENDERS MARK | NATURSTEN | INFRASTRUKTUR | VA-SYSTEM | TAK

OFFENTLIGA MILJÖER



Mer om Benders
www.benders.se



VÅRA KÄRNVÄRDEN

TRYGGHET

Familjeföretagets långa historia med stabil tillväxt och lönsamhet skapar trygghet. Vi tänker långsiktigt och återinvesterar våra vinster, något som har gjort oss till det företag vi är idag. Vi är ett företag att lita på, som finns kvar och tar ansvar.

ENGAGEMANG

Engagemang är viktigt i vår verksamhet. Företaget präglas av entreprenörskap och enkelhet, vi tar ansvar för vår uppgift

med stolthet, delaktighet och eget driv. Vi är flexibla och har ett personligt bemötande för att ge högsta service, vi gör det där lilla extra för såväl våra kunder som för varandra.

HÅLLBARHET

Våra produkter håller över flera generationer och vi jobbar ständigt med att minska vår miljöpåverkan och väger noga våra beslut mot miljökonsekvenser. Likaså värnar vi om varandra, både i vår interna arbetsmiljö och våra kunders.

INNEHÅLL

BRA ATT VETA

- 2 VÅRA KÄRNVÄRDEN
- 4 KUNSKAP & TRADITIONER
- 6 BENDERS PROJEKTUNIKA PRODUKTER
- 8 VARFÖR BEHÖVER VI DRÄNERANDE MARKSTEN?
- 10 SÄKER STADSMILJÖ

MARK - MARKSTEN

- 12 BENDER LABYRINT
- 14 BENDER OCALA
- 16 BENDER ORLANDO
- 18 BENDER TERRANO
- 20 BENDER METRO
- 22 BENDER STIL
- 24 BENDER SIENA MARKSTEN
- 28 BENDER BAS MARKSTEN
- 32 BENDER FÖRBANDSSTENAR
- 34 BENDER SUPERFÖRBAND
- 36 BENDER LOC
- 37 BENDER EPSILON
- 38 BENDER DELTA, DELTA DRAIN
- 40 BENDER SIGMA DRAIN

MARK - PLATTOR

- 42 BENDER CAMBRIDGE
- 43 BENDER BRIGHTON
- 44 BENDER FRILAGDA PLATTOR
- 45 BENDER KATEDRAL
- 46 BENDER CITY STORMIX
- 48 BENDER VILLA BRILLIANS
- 49 BENDER VILLA SLÄTA PLATTOR
- 50 BENDER SIENA SLÄTA PLATTOR
- 52 BENDER BAS SLÄTA PLATTOR
- 54 BENDER STAR
- 56 BENDER CITY
- 57 BENDER UMBRA PLATTOR
- 58 BENDER GRÄSARMERING OCH BENDER BAS DRAIN
- 60 BENDER SPECIALPLATTOR

MARK - LÄGGNINGSFÖRSLAG

- 62 LÄGGNINGSFÖRSLAG MARKSTEN OCH PLATTOR

MARK - MURAR

- 68 BENDER MEGAWALL
- 72 BENDER MEGASTONE
- 74 BENDER MEGASMART
- 76 BENDER MEGALOC
- 78 BENDER BOSTON ANTIK
- 79 BENDER LABYRINT MINI OCH MAXI
- 80 BENDER TRAIN
- 82 BENDER VILLA MUR
- 83 BENDER VILLA FLEX
- 84 BENDER UMBRA MUR
- 86 BENDER LUXOR
- 88 BENDER MEGATÄCK, STOLPTOPP, STOLPELEMENT, OCH MEGASTEPP

MARK - KANT, BLOCK OCH PLINT

- 90 BENDER KANTSTENAR OCH PLANTERINGSKÄRL
- 92 BENDER BLOCK, SIENA BLOCK OCH TRAPPBLOCK
- 94 BENDER PLINT

MARK - DEKORMATERIAL OCH TILLBEHÖR

- 96 BENDER DEKORMATERIAL
- 98 BENDER FOGMATERIAL
- 100 BENDER STAKET

NATURSTEN - BOHUSGRANIT

- 102 GRANIT - ETT MATERIAL MED EVIGA VÄRDEN
- 103 YTBÄRBEITNINGAR, FÄRGER OCH STILBENÄMNINGAR
- 104 BENDER BOHUS KANTSTEN
- 106 BENDER BOHUS GATSTEN
- 108 BENDER BOHUS GRANITHÄLL
- 112 BENDER BOHUS ENTRÉHÄLLAR
- 114 BENDER BOHUS BLOCKSTEG
- 118 BENDER BOHUS BLOCKSTENSMUR
- 122 BENDER BOHUS KRYSSMUR OCH RUBBELMUR
- 124 BENDER BOHUS PLOCKMUR
- 125 BENDER BOHUS STAPELMUR
- 126 BENDER BOHUS BLOCK
- 128 BENDER BOHUS SAFE
- 129 BENDER BOHUS AVTÄCKNING
- 130 BENDER BOHUS BEKLÄDNADSGRANIT
- 132 BENDER BOHUS STOLPE
- 133 BENDER BOHUS POLLARE
- 134 BENDER BOHUS MÖBELGRANIT
- 135 BENDER BOHUS INOMHUSGRANIT
- 136 BENDER BOHUS POOLKANT
- 137 BENDER BOHUS KONSTGRANIT
- 138 BENDER SKIFFERHÄLLAR

INFRASTRUKTUR - SPIKMA KANTSTÖD

- 140 BENDER SPIKMA KANTSTÖD
- 142 BENDER SPIKMA KANTSTÖD TYP A-F OCH HÖGFARTSSTÖD TYP H
- 144 BENDER SPIKMA ÖVERFARTS- OCH GÅNGPASSAGESTÖD TYP R-Z

INFRASTRUKTUR - VÄGKOMPLETTERINGAR

- 145 BENDER SPIKMA ÖVERFARTSSTÖD MED SPIKBLECK TYP R, T OCH Y SAMT BENDER SPIKMA REFUG OCH BENDER REFUG TRIND
- 146 BENDER SPIKMA GATUKANTSTÖD
- 147 BENDER SPIKMA BREDKANT
- 148 BENDER SPIKMA GCM-STÖD OCH MITTSTÖD
- 150 BENDER SPIKMA RONDELLSTÖD OCH RONDELLEMENT
- 152 BENDER CONSETT FARTHINDERELEMENT
- 154 BENDER SPIKMA GUPP OCH VÄGKUDDE
- 156 BENDER SPIKMA BUSSHÅLLPLATSSTÖD
- 157 BENDER BUSSHÅLLPLATSSTÖD STAR

INFRASTRUKTUR - BARRIÄRER

- 158 BENDER BETONGBARRIÄRER OCH BETONGGRIS
- 159 BENDER BETONGKLOSS, POLLARE OCH PARKERINGSPLINT
- 160 BENDER PARKERINGSPLINT FLEXI
- 161 BENDER BLOCK TUNG
- 162 BENDER NEWLINE OCH SIENA BETONGMÖBLER

INFRASTRUKTUR - STÖDMURAR

- 164 BENDER L- OCH T-STÖD

INFRASTRUKTUR - TRAPPOR

- 170 BENDER TRAPPBLOCK
- 171 BENDER BLOCKTRAPPA

INFRASTRUKTUR - JÄRNVÄG

- 172 BENDER PERRONGSTÖD OCH KANTPLATTA

INFRASTRUKTUR - VERKTYG OCH TILLBEHÖR

- 174 VERKTYG OCH TILLBEHÖR

BENDER VA-SYSTEM

- 175 BENDER VA-SYSTEM

BENDER BYGGSYSTEM

- 180 STOMSYSTEM OCH BYGGKOMponenter

TAK - BENDER TAK

- 182 BETONG OCH LERTEGEL

MILJÖ

- 184 BENDERS HÅLLBARHETSARBETE

KUNSKAP OCH TRADITIONER

Med omsorg och kvalitet i alla led

KUNDEN I CENTRUM

Allt sedan starten, hemma på gården i Edsvära 1960, har vår tydliga ambition varit att tillgodose våra kunders behov. Vi vill tro att denna bakomliggande filosofi starkt har bidragit till att Benders idag är en av de ledande nordiska leverantörerna av produkter i betong, lertegel och natursten för bygg- och anläggningssektorn – med en allt större närvaro ute i Europa, en omsättning på ca 2,5 miljarder och mer än 1000 anställda. Vårt företagande präglas av ett lokalt och lyhört affärsmannaskap som grund för långa och starka relationer med både kunder och leverantörer.

AFFÄRSIDÉ, VISION OCH STRATEGIER

Vår idé är att utveckla, producera och marknadsföra konkurrenskraftiga, högkvalitativa produkter och tjänster för bygg och anläggning, som bidrar till en långsiktigt hållbar miljö där människor bor, lever, arbetar och umgås. Våra kundrelationer bygger på ett långsiktigt engagemang där branschkunskap, erfarenhet och personlig service värdesätts högt. Benders ska förena erfarenhet och kompetens med nyfikenhet på nya trender. Vi ska ligga steget före i utveckling av nya produkter och utvecklas tillsammans med våra kunder för att skapa framtidens bästa produkter.

EN KOMPLETT LEVERANTÖR

Genom åren har vi ägnat oss åt en intensiv produktutveckling, med en ständig breddning av sortimentet – som med tiden blivit så omfattande att vi nu med stolthet kan kalla oss en komplett helhetsleverantör för såväl offentliga som privata miljöer. Men vi hoppas också att du ser oss som ett nyfikat bollplank och en engagerad samarbetspartner. Har du ett problem som behöver lösas hjälper vi gärna till, alltid med målet att du aldrig ska behöva mer än en leverantör.

MER INFORMATION PÅ VÅRA HEMSIDOR

Vi har mer att erbjuda. På vår hemsida www.benders.se finns fler detaljer, monteringsanvisningar, inspirerande miljöbilder – alltid uppdaterat. Här hittar du också vårt breda tillbehörssortiment för Tak, Mark, Natursten, Infrastruktur, Grund, Murblock och VA-system, kontaktuppgifter till våra representanter och återförsäljare, alla våra kataloger och broschyrer och mycket annat, med möjlighet att söka även i länkade pdf-filer. På www.bendersbyggsystem.se hittar du våra lösningar för kompletta stommar, men också vårt sortiment Byggkomponenter.



**ÄKTA SVENSK
BOHUSGRANIT,
SE SIDA 102**





TAK

Benders betongtakpannor är Sveriges mest lagda sedan decennier, med tre grundformer från klassiskt till hypermodernt med sex olika ytor - fyra behandlade och två obehandlade i många olika färger som täcker alla behov. Föredrar du traditionellt lertegel hittar du det också i vårt sortiment. Läs mer om Benders tak i separat broschyr.

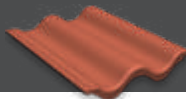

MARK

Markprodukter i betong innebär stora variationsmöjligheter – när du väljer Benders. Ett brett utbud av marksten, plattor, murar och dekormaterial anpassade för både trädgård och offentliga miljöer av alla storlekar – suveränt hållbara och smart konstruerade för snabb och enkel läggning. Med flera moderna produktionsanläggningar har vi dessutom en god geografisk täckning.

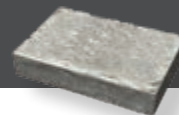

NATURSTEN

Ett brett sortiment av murar, gatsten, kantsten, beklädnad, bänkar, stolpar och trappor med mera i äkta Bohusgranit. I sortimentet finns även importerade granitprodukter samt Offerdalskiffer. Med ett automatiserat flöde och med flera täkter breddar samt utökar Benders sitt naturstenssortiment, allt för att säkerställa snabba leveranser av svensk granit.



INFRASTRUKTUR

Se vårt stora sortiment av Trafikprodukter, L-/t-stöd och Trapp, samt Järnväg. Så som Spikmas lättmonterade kantstöd, prefabricerade stödmurar och trappor, samt perrongstöd. Vi löser även projektunika produkter. Vänd dig till oss för alla typer av speciallösningar, barriärerna till Uddevallatunneln är bara ett exempel.



**BENDERS
BYGGSYSTEM
- FRÅN 3D-MODELL
TILL FÄRDIG
BYGGNAD,
SE SIDA 180**



GRUND

Benders erbjuder marknadens bredaste grundsortiment, bland annat tack vare kompletta grundpaket och Bender Albabalk som både kan användas till platta på mark och kryppgrund, men även vår typgodkända Modulgrund. Med egen tillverkning av cellplast, socklar och Albasortiment kan vi säkerställa en hög kvalitet och marknadsmässiga priser.



MURBLOCK

Benders murblockssortiment innehåller en rad genomtänkta produkter för enkel byggnation av stabila grunder, väggar och stödmurar såsom Leca Lättklinkerblock, Leca Lättklinkerbalk, Skallblock och Betonghålstén. Vi har också de rätta tillbehören och verktygen som behövs när man murar med våra murblock.

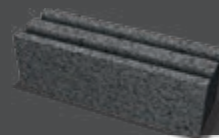

VA-SYSTEM

I Benders sortiment för VA-System hittar du beständiga lösningar och produkter inom vatten- och avloppssystem anpassade för framtidens långsiktiga och viktiga samhällsbyggande. Så som rör, brunnar, miljö- och avskiljningsanläggningar.



BYGGKOMPONENTER

I vårt utbud av prefabricerade byggkomponenter i betong hittar du alla de element du behöver till ditt byggprojekt. Fasadväggar i olika utförande, bjälklag, pelare, balk, trappor och balkonger gjuts i inomhusmiljö och levereras direkt ut till arbetsplats.



BENDERS PROJEKTUNIKA PRODUKTER

Benders är idag mycket mer än standardiserade takpannor och marksten på lager! Vårt breda sortiment och stora kapacitet ger många möjligheter, både för utveckling och tillverkning. Vi skapar projektunika produkter för olika ändamål, samt produkter i många olika material, färger och former. Allt från stenbeläggningar, trappor och stödmurar till trafik- och järnvägsprodukter i betong och Bohusgranit - och vi tar gärna fram fler, anpassade till just Dina behov!

UNIKA MILJÖER

Vi kan leverera specialfärger och former till större projekt, t.ex. Siena Släta plattor i terracotta längs en kaj i Norge eller unika mått till torget i Kiruna. Kontakta oss för vidare information.



ÖNSKAR DU EN
BELÄGGNING MED
EGEN FÄRG,
FORM ELLER
UTSEENDE?



GRAFISKA PLATTOR

Det är viktigt med det estetiska uttrycket. Benders levererade ca 1 500 st grafiska plattor till Sickla station. Ytbearbetningen gör det möjligt att överföra mönster, figurer eller texter på betongytan.

TAKPANNOR

Benders platta takpanna Carisma i blandade färger, specialbeställda till ett projekt i Växjö. Benders kan även leverera taksäkerheten i specialfärger.



Ett material med eviga värden

Att bygga vackra miljöer i Bohusgranit är en kulturgärning som står sig i generationer framöver, vackrare för varje år som går, så som här i Hasselbacken Uddevalla. Har du en idé så har vi en lösning - i äkta Bohusgranit.



Kombinera betong och granit

Betong och natursten kompletterar varandra på ett alldeles utmärkt sätt och förstärker varandras bästa egenskaper, som t.ex. på en hållplats i Göteborg.



**PROJEKTUNIKA
PRODUKTER MED
BENDERSKVALITET!**



**TRÄDGROPS-
GALLER I BETONG,
TOMTEBODA
TERMINALEN**



Betonghällar

- med eller utan stålram

Gestaltning och framtoning i kombination med funktionalitet. Benders levererade betonghällarna med stålram till Blå parken i Upplands Väsby.

**VI SKAPAR
PRODUKTER EFTER
DINA BEHOV!**



Barriärer

Benders har levererat påkörningsbarriärer till ett flertal projekt, bland annat Sörvik- och Kärratunnlarna i Uddevalla dit vi levererat alla barriärer. Totalt ca 2 km.

VARFÖR BEHÖVER VI DRÄNERANDE MARKSTEN?

**KLIMATUPPVÄRMING
INTENSIV NEDERBÖRD
FÖRTÄTNING
VA-SYSTEM**

Pågående klimatförändringar skapar utmaningar för ett samhälle i utveckling. Städernas förtätning ökar ytavrinningen, minskar naturliga avrinningsområden och grönområden, samt ökar påfrestningarna på dagvattensystemet. Med traditionell byggteknik i kombination med förändring i klimatet riskerar vi dock att förvärra situationen. Traditionella konstruktioner förlorar normalt bärighet vid närvaro av vatten. Följaktligen har så täta material som möjligt använts. Detta har påverkat olika typer av växtlighet negativt och gjort det mycket svårt för dem att etablera sig.

FÖRDRÖJNING AV DAGVATTEN MED DRÄNERANDE MARKSTENSBELÄGGNING

Dränerande markstensbeläggningar är ett kostnadseffektivt komplement i fördröjningskedjan. Det beror på att de både kan fördröja och magasinera stora mängder dagvatten samtidigt som de renar det från föroreningar och fungerar som hårdgjord yta för samhällets behov av transporter till en mycket låg kostnad.

Dessutom bibehålls vattenbalansen mellan luft och mark på en naturlig nivå, därför bidrar inte dränerande markstensbeläggningar till "Heat Island"-effekten som en tät, mörk asfaltbeläggning gör.

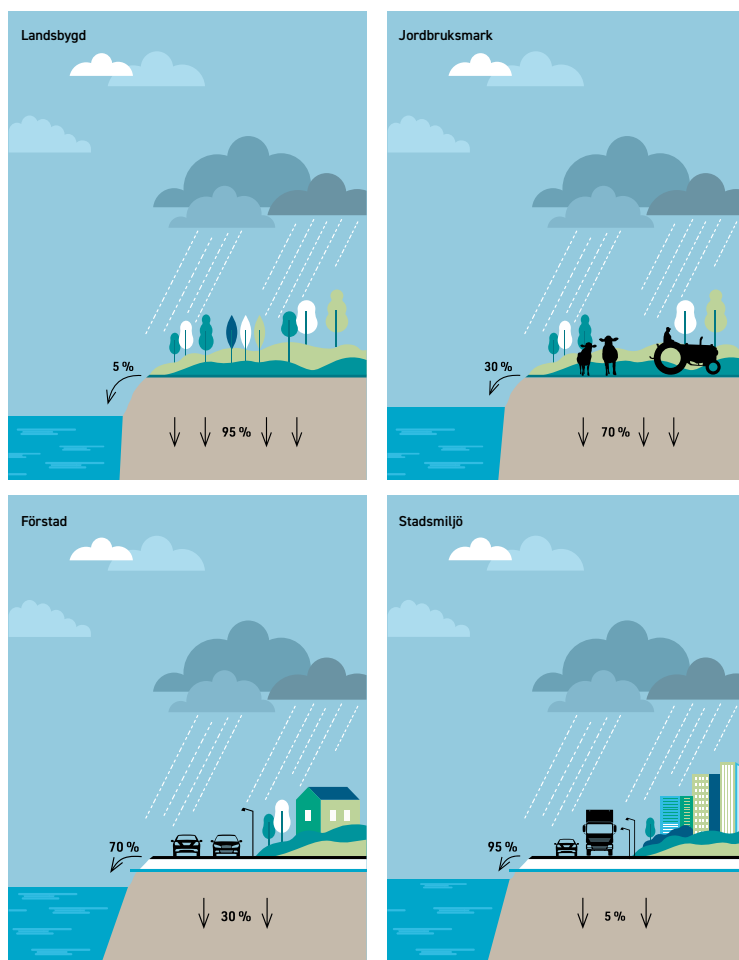

ILLUSTRATIONEN VISAR URBANISERINGENS PÅVERKAN PÅ YTAVRINNINGEN

FÖRDELAR MED DRÄNERANDE MARKSTEN?

- Fördröjer och dämpar flödestoppar
- Avlastar dagvattensystemet
- Minskar risken för skador på bebyggelse
- Elimineras kvarstående vatten på ytan
- Bidrar till grundvattenbildning
- Renare dag- och grundvatten
- Avlastar reningsverk
- Samma bärighet som traditionella konstruktioner
- Komplement till dagvattensystemet

MER INFO
OM VÅRA DRÄNERANDE
PRODUKTER
HITTAR DU PÅ ALLA
PRODUKTER SOM
HAR DRAIN I
NAMNET

BENDER DELTA DRAIN

HUR DESIGNAR MAN EN DRÄNERANDE KONSTRUKTION?

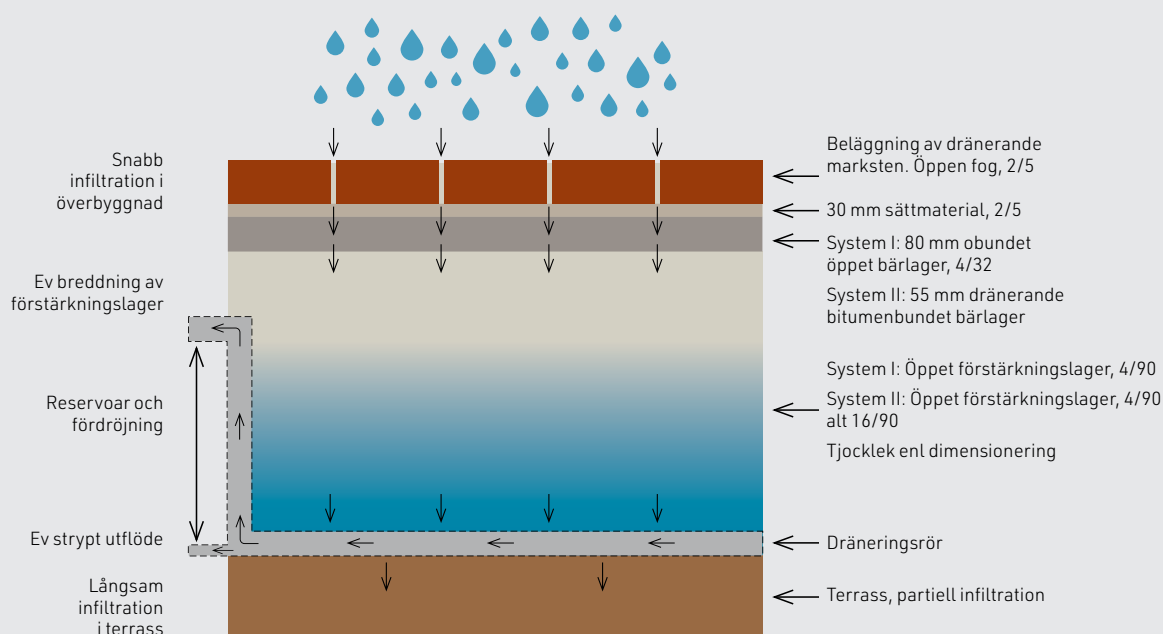

1. Snabbt inflöde av vatten

- infiltration genom fogar eller perkulationsöppningar.
- min 8 % fogarea.
- dränerande fogmaterial (2/5).
- fogmateriallets infiltrationsförmåga ca 30 000 mm/hr.
- dränerande sättningsmaterial (2/5).
- öppet bärlager (2/32).
- bärlagrets infiltrationsförmåga ca 36 000 mm/hr.

2. Lagring av vatten

- sker i förstärkningslagret (vanligtvis 2/90).
- enligt SS-EN 13242 och AMA Anläggning 20 benämns sorteringen som 4/90 Gc 80-20.
- porositet > 25% (upp till 40%).
- dvs 1 m³ förstärkningslager kan magasinera 250-400 liter vatten.
- på en 5 meter bred gata motsvarar det upp till 1000 liter vatten per löpmeter gata.

3. Kontrollerad tömning av vatten

- tömning via infiltration till terrass.
- OCH/ELLER till dräneringssystem.
- styrs av terrassens infiltrationsförmåga och strypt utflöde.
- krav på max 48 timmars tömningstid.

SÄKER STADSMILJÖ

En säker och trygg stadsmiljö möjliggör utveckling och fri rörelse för alla. Benders har flertalet produkter i sitt sortiment som kan bidra till detta. Bänkar som fungerar som trafik hinder, trafik hinder som fungerar som sitttytor och stolpar som förhindrar påkörning i utsatt stadsmiljö.

Det är viktigt att den urbana utvecklingen för framtidens hållbara stadsmiljö utformas på rätt sätt. Då ökar säkerheten och tryggheten och man förhindrar brott och samtidigt ökar trafiksäkerheten.

BENDER BOHUS STOLPE

Råkilad eller flammad, lämplig för gågator, torg och trädgårdsentréer. En lika vacker som prisvärd granitstolpe med eller utan belysning som är idealisk som till exempel trafikdelare på gator och torg eller andra platser med behov av avgränsningar.

Mer info på sidan 132



BENDER BOHUS POLLARE

Bender Bohus Pollare finns i utförandena Finess och Elegant. Lämplig för gågator, torg och kajer. Med sin koniska form och rundade topp ger den ett maritimt intryck. Kan fås med egna mått och med hål för montering av kätting.

Mer info på sidan 133

BENDER BOHUS BLOCK

Fristående granitblock passar utmärkt som skydd i hamnar, vid kajkanter eller vid andra platser där man vill förhindra avkörning. De kan också användas som trafik hinder vid gågator och cykelbanor. Modern och Elegant har en flammad ovansida, vilka lämpar sig väl som sittbänkar.

Mer info på sidan 126



BENDER BLOCK SAFE

Benders SAFE är det första granitblocket producerat i Norden som är godkänt och krocktestat enligt BSI.IWA14 & PAS 68. Krocktestet visar att fordonet stannar och blir obrukbart efter kollision med Block SAFE. Den stora fördelen är att det går snabbt att installera då det inte krävs någon fixering i marken.
Mer info på sidan 128



**UPPFYLLER
IWA-14 OCH
PAS68!**



BENDER BETONGGRIS OCH BETONGBARRIÄRER

För att skapa effektiva och tydliga avgränsningar eller avstängningar i vägmiljö passar Betongpollare, Betonggrisar med och utan hål, eller Bender Barriärer perfekt.
Mer info på sidan 158.

BENDER BETONGMÖBLER

Stilrena och moderna produkter som skapar säker miljö. Passar stadens alla mötesplatser – entréer, torg, skolgårdar, innergårdar, busshållplatser, gågator osv. Placeras enkelt ut i avsedd miljö utan några ytterligare åtgärder.
Mer info på sidan 163.



BLOCK TUNG

Block TUNG är det första betongblock som är producerat i Sverige och som har krocktestats enligt BSI.IWA14 & PAS 68. Krocktestet visar att fordonet stannar och blir obrukbart efter kollision med Block TUNG. Anpassningsmöjligheterna är oändliga med sidobänkar, planteringslådor, dekorativa höljen med mera.
Mer info på sidan 161.

**UPPFYLLER
IWA-14 OCH
PAS68!**



BENDER POLLARE OCH PARKERINGSPLINT

Bender Betongpollare används för enkel och elegant avgränsning på till exempel gågator, torg eller kajer. Bender Parkeringsplint Flexi är till för en enkel och flexibel avgränsning av en parkeringsyta. Plintarna binds samman med t.ex en tryckimpregnerad regel.
Mer info på sidan 159.





BENDER LABYRINT ANTIK
HELSTEN RÖDMIX



BENDER LABYRINT ANTIK HELSTEN GRÅMIX



KOMPASSROS
SE SID 98

BENDER TROJA ANTIK CIRKELSTEN
OCH BENDER GRANIT KOMPASSROS

FÖR MER
INSPIRATION OCH
MONTERINGSTIPS
WWW.BENDERS.SE



VI KAN OCKSÅ
LEVERERA RABATT-
KANTER I CORTÉN-
STÅL

BENDER TROJA ANTIK MAKRO GRÅMIX



GUARANTEED BENDERS QUALITY
SINCE 1960

BENDER LABYRINT ANTIK OCH TROJA ANTIK

Gammaldags charm

Med Bender Labyrinth Antik och Troja Antik marksten anlägger du nya miljöer med massor av gammaldags charm. Mixade färger ger skaparglädje, lust och obegränsade möjligheter att skapa en personlig utemiljö. Labyrinth antik är tumlad och har två släta ytor. Troja antik är också tumlade men har en slät och en skifferpräglad yta.



FÄRG



Grå

Grafit

Gråmix

Terramix

Rödmix

ANVÄNDNINGSSOMRÅDE



Gäller 40 mm



Gäller 50 mm



Gäller 60 mm



Lämplig för maskinläggning

LABYRINT ANTIK



	Mått mm	Höjd mm	Antal/m ²	Kg/m ²	Trafikklass
Helsten	210x140	40	34,0	90	G
Helsten	210x140	50	34,0	112	GC
Helsten	210x140	60	34,0	134	2

TROJA ANTIK



	Mått mm	Höjd mm	Antal/m ²	Kg/m ²	Trafikklass
Halvsten	105x140	50	68,0	112	GC
Mikro	140x140	50	51,0	112	GC
Helsten	210x140	50	34,0	112	GC
Makro	210x210	50	22,7	112	GC
Cirkelsten	140x140/95x50	50	60	106	GC



BENDER OCALA GRÅ MULTISIZE

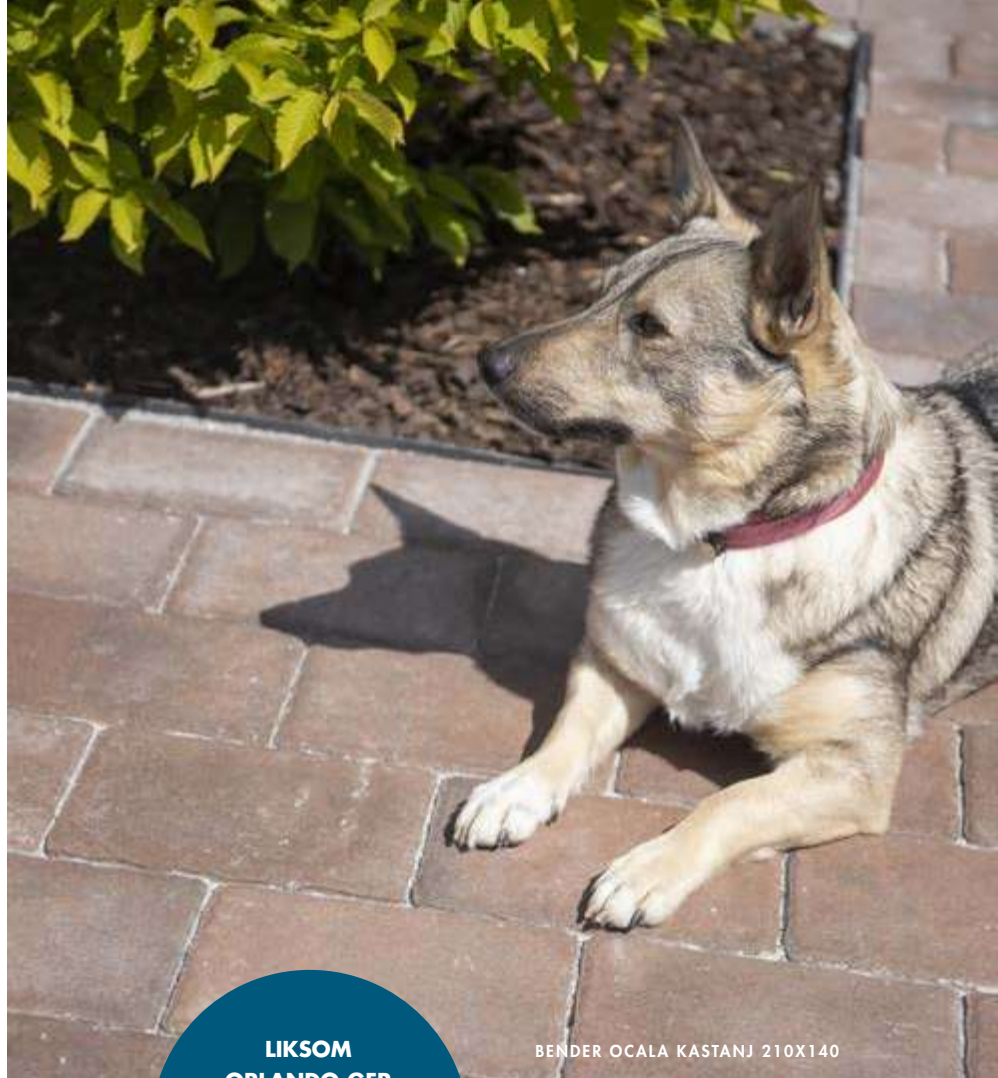

BENDER OCALA KASTANJ 210X140

LIKSOM
ORLANDO GER
OCALA LÄTTSKÖTTA,
TÄTA YTOR SOM FÅR
LIV AV DE VARIERADE
STORLEKARNA.



BENDER OCALA GRÅMIX MULTISIZE

BENDER OCALA

Naturlig känsla i modern form

Bender Ocala är stenen som finns med där livet händer. Ett klassiskt format framställt med modern tillverkningsteknik har resulterat i en sten som skapar ytor att uppleva både vardag som fest på. Den inbjuder till barfotaspring och somriga tillställningar på samma sätt som den utgör en funktionell och tålig yta att parkera bilen på. Finns i multisizeutförande likväl som i utvalda enskilda storlekar.



FÄRG

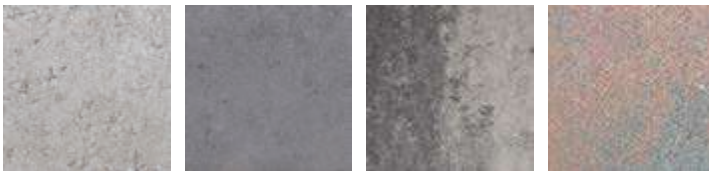

Grå

Grafit

Gråmix

Kastanj

ANVÄNDNINGSSOMRÅDE



OCALA ANTIK



Mått mm	Höjd mm	Antal/pall	Kg/m ²	Trafikklass
Multisize	50	10 m ²	112	GC
210x140	50	378 st	112	GC
210x210	50	240 st	112	GC

Ocala Multisize

Varje pall innehåller 180 st 140x140x50 mm, 120 st 175x140x50 mm och 120 st 210x140x50 mm.



**FÖR MER
INSPIRATION,
BENDERS.SE**



BENDER ORLANDO GRAFIT



BENDER ORLANDO GRÄMIX

BENDER ORLANDO GRAFIT

BENDER ORLANDO

Klassiskt modern

Orlando är en serie designplattor som levereras i fyra olika längder på samma pall. Detta gör det enkelt att skapa levande ytor i varierande typer av stadsmiljöer på ett spännande sätt. Passar även i modern privat miljö som uteplatser, garageuppfarter och så vidare. Stenarna finns i färgerna grå, grafit och gråmix i tjocklekarna 60 och 80 mm. Med Orlando får du en tätare, slätare yta som ger en lång livslängd och en mer lättskött yta.



FÄRG

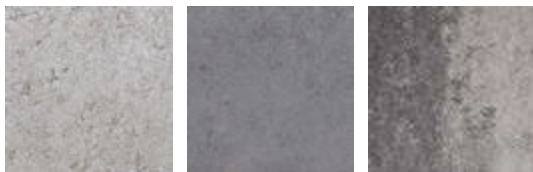

Grå

Grafit

Gråmix

VI HAR
FOGMATERIAL I
OLIKA FÄRGER – ALLT
FÖR ETT SAMLAT
HELHETSINTRYCK,
SE SIDA 98

ANVÄNDNINGSSOMRÅDE

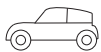

Gäller 60 mm



Gäller 80 mm



Lämplig för maskinläggning

FYRA STEN-
STORLEKAR
BLANDADE PÅ
SAMMA PALL!

ORLANDO ANTIK



Mått mm	Höjd mm	Antal m ² /pall	Kg/m ²	Trafikclass
Multisize	60	8,8	134	GC
Multisize	80	6,6	180	1a

Orlando Multisize 60 mm

Varje pall innehåller 16 st 330x220x60 mm, 24 st 330x330x60 mm, 24 st 440x330x60 mm och 8 st 550x330x60 mm.

Orlando Multisize 80 mm

Varje pall innehåller 12 st 330x220x80 mm, 18 st 330x330x80 mm, 18 st 440x330x80 mm och 6 st 550x330x80 mm.



BENDER TERRANO ANTIK GRÅ

BENDER TERRANO ANTIK

Allround och rustik

Med Bender Terrano antik skapar du livfulla ytor. Stenen passar lika bra längs den smala stigen genom din trädgård, som på innergården. Terrano finns i tre färgnyanser och levereras färdigblandad i fyra olika storlekar. Tack vare sin tjocklek på 60 mm passar den också bra på uppfarten. Stenarnas breda distanser förenklar läggningen och tillsammans med dess hamrade yta, får du enkelt mjuka samt något bredare fogar.



FÄRG



Grå

Grafit

Gråmix

VI HAR
FOGMATERIAL I
OLIKA FÄRGER – ALLT
FÖR ETT SAMLAT
HELHETSINTRYCK,
SE SIDA 98

ANVÄNDNINGSSOMRÅDE



Gäller 60 mm



Lämplig för maskinläggning

TERRANO ANTIK



Mått mm	Höjd mm	Antal m ² /pall	Kg/m ²	Trafikklass
Multisize	60	9,30	130	GC

Terrano Multisize 60 mm

Varje pall innehåller 18 st 280x220x60 mm, 27 st 280x260x60 mm, 36 st 370x280x60 mm och 18 st 480x280x60 mm.



BENDER METRO

Modernt formspråk

Metro är en sten med slät yta som tillverkas med en minifas och i två tjocklekar. Stenen ger ett modernt intryck och passar utmärkt i de flesta miljöer. Kombinera gärna med Labyrint Maxi skarp för inramning, mur- och trappbyggnation i samma anda.



FÄRG



Grå

Grafit

VI HAR
FOGMATERIAL I
OLIKA FÄRGER – ALLT
FÖR ETT SAMLAT
HELHETSINTRYCK,
SE SIDA 98

ANVÄNDNINGSSOMRÅDE



Gäller 40 mm



Gäller 50 mm

METRO



Mått mm	Höjd mm	Antal m ² /pall	Kg/m ²	Trafikklass
210x140	40	12,35	90	G
210x140	50	10,29	112	GC

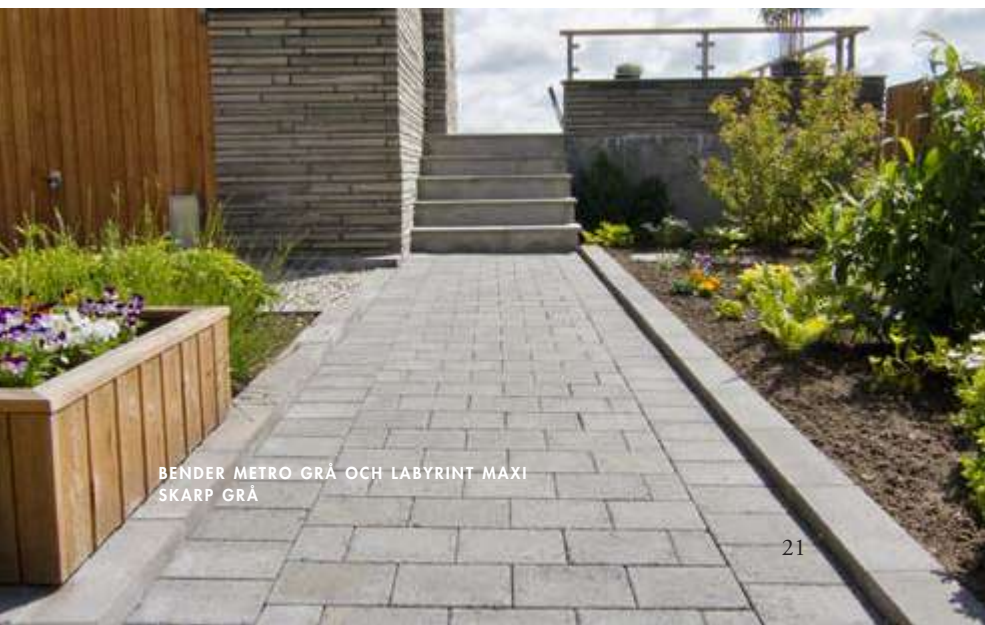

BENDER METRO GRÅ OCH LABYRINT MAXI
SKARP GRÅ



BENDER METRO GRÅ



BENDER STIL GRAFIT, BENDER MEGASMART GRÅ OCH BENDER SIENA SLÄTA PLATTOR

BENDER STIL

Strikt avspänd

Stil – rak och strikt i grunden, men ändå rund och mjuk. En perfekt kombination som passar in nästan överallt. Den släta ytan i kombination med doppade hörn ger ytan ett lugnt utseende men ändå en tydlig karaktär. Tillverkas i hel- och halvstensformat och i två färger.

FÄRG



Grå

Grafit

ANVÄNDNINGSSOMRÅDE



Gäller 50 mm

STIL



Mått mm	Höjd mm	Antal m ² /pall	Kg/m ²	Trafikclass
105x140	50	6,35	112	GC
210x140	50	11,12	112	GC



VI HAR
FOGMATERIAL I
OLIKA FÄRGER – ALLT
FÖR ETT SAMLAT
HEHETSINTRYCK,
SE SIDA 98



BENDER STIL GRÅ OCH GRAFIT



BENDER STIL GRAFIT

BENDER SIENA MARKSTEN

FASAD

Modern i alla tider

Siena-sortimentet innehåller stenar och plattor i många olika format, som är lätta att kombinera med varandra i spännande mönster. Hemligheten är att samtliga stenar bygger på en och samma modulstorlek, nämligen 700 mm. När det gäller Siena marksten bygger dessa på måttet 233mm, dvs 700/3. Markstenen passar utmärkt att kombinera med Siena plattor. Siena Eklöv tillverkas av miljöbetong, en sten per lager har ettpräglat mönster av ett eklöv. Siena Drain skapar möjligheter att bygga dränerande markstensytor i en tidlös design.



BENDER SIENA 233X117 GRÅ,
BENDER GATUKANTSTÖD OCH BENDER TRAPPBLOCK



**PASSAR UTMÄRKT
ATT KOMBINERA
MED BAS OCH SIENA
SLÄTA PLATTOR**

BENDER SIENA 233X78 MM GRÅ OCH GRAFIT



**DRÄNERANDE
MARKSTEN**

BENDER SIENA DRAIN



BENDER SIENA LJUSGRÅ



BENDER SIENA ROMBOID GRAFIT OCH LJUSGRÅ



BENDER SIENA ROMBOID OCH SIENA
HEXAGON GRÅ, GRAFIT OCH LJUSGRÅ



BENDER SIENA 233X117 GRAFIT

FÄRG

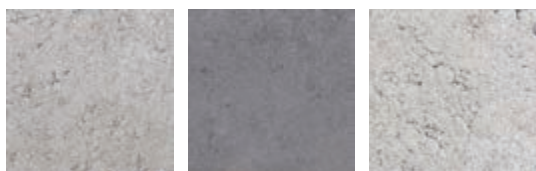

Grå

Grafit

Ljusgrå

ANVÄNDNINGSMÅTT



Gäller 60-80 mm



Gäller 100 mm



Lämplig för maskinläggning

SIENA FASAD



DRÄNERANDE
YTA 10%

	Mått mm	Höjd mm	Antal/m ²	Kg/m ²	Trafikclass
Siena fasad	233x117	60	37	138	1b
Siena fasad fiskbensförband	233x117	60	1,0	138	1b
Siena fasad	233x233	60	18,5	139	1b
Siena fasad Eklöv	233x233	60	18,5	139	1b
Siena fasad	233x78	80	55	183	2
Siena fasad	233x117	80	37	184	2
Siena fasad fiskbensförband	233x117	80	37	184	2
Siena fasad	233x233	80	18,5	185	2
Siena fasad Biskop	233x233	80	-	-	2
Siena fasad Romboid	233x233	80	21,5	184	1a
Siena fasad Hexagon	466x233	80	7,16	184	1a
Siena fasad fiskbensförband	233x78	100	1,0	225	3
Siena fasad fiskbensförband	233x117	100	1,0	225	3
Siena fasad	233x233	100	18,5	225	3
Siena Drain fasad*	233x117	100	37	198	3

* Siena Drain har en dränerande yta 10%, vilket ger initial infiltrationskapacitet > 3000 mm/h. Att jämföra med att maximal nederbördsintensitet för 100-årsregn är 229 mm/h.



BENDER BAS FASAD 210X210 GRÅ, BENDER BAS SLÅTA PLATTOR GRÅ,
BENDER RÄNNDALSPLATTOR GRÅ OCH BENDER BOHUS BLOCKSTENSMUR MODERN

BENDER BAS

FASAD ELLER SKARP

Elegans och tålighet i kombination

Bender Bas är ett av marknadens allra populäraste beläggnings-system – en klassiskt tidlös form med näst intill obegränsade kombinationsmöjligheter. Bas kan användas i stort sett var som helst: elegant nog för finentrén, stark och tålig för gator, torg, skolgårdar och trottoarer med mera. I systemet ingår såväl kvadratiska som rektangulära markstenar, men också en dränerande sten som också fungerar som gräsarmering. Kombinera med våra Bas Släta plattor i 420 mm måttet så kan du skapa nästan vilka mönster som helst. Bender Bas lämpar sig väl för maskinellläggning. Finns även i utförandet *Bas skarp* i utvalda storlekar, en variant som lämpar sig extra väl för ytor där till exempel kundvagnar körs. Titta även mer på Bas Drain dränerande yta på sidan 59.



BENDER BAS SKARP 210X105 GRÅ



**KOMBINERA MED
BAS SINUS OCH BAS
KUPOL FÖR EN
TRYGGARE OFFENTLIG
MILJÖ!**

BENDER BAS FASAD 210X210 GRÅ OCH
BENDER BAS SINUS GRAFIT

**FÖR MER
INSPIRATION OCH
MONTERINGSTIPS
WWW.BENDERS.SE**



**BENDER BAS FASAD 210X140 GRÅ OCH
GRAFIT**



**DRÄNERANDE
MARKSTEN**

BENDER BAS FASAD DRAIN 210X210 GRÅ

BENDER BAS FASAD GRAFIT OCH SAND

FÄRG

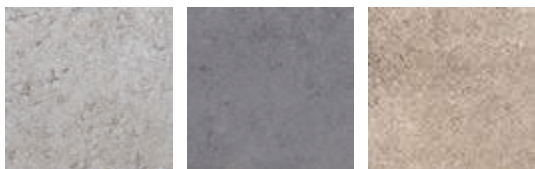

Grå

Grafit

Sand

ANVÄNDNINGSSOMRÅDE



Gäller 60 mm

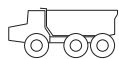

Gäller 80-100 mm



Lämplig för maskinläggning

BAS FASAD



DRÄNERANDE
YTA 22,6%

	Mått mm	Höjd mm	Antal/m ²	Kg/m ²	Trafikklass
Bas fasad	105x105	60	90,7	134	2
Bas fasad	210x70	60	68,0	134	0
Bas fasad	210x105	60	45,4	134	2
Bas fasad	210x140	60	34,0	134	2
Bas fasad	210x210	60	22,7	134	2
Bas Kupol	210x210	60/65	22,7	134	2
Bas Sinus	210x210	60/55	22,7	134	2
Bas fasad	210x105	80	45,4	180	3
Bas fasad	210x140	80	34,0	180	3
Bas fasad	210x210	80	22,7	180	3
Bas fasad	210x105	100	45,4	225	4
Bas fasad	210x210	100	22,7	225	4
Bas fasad Drain	210x210	100	22,7	170	2

BAS SKARP



	Mått mm	Höjd mm	Antal/m ²	Kg/m ²	Trafikklass
Bas skarp	210x105	60	45,4	134	2
Bas skarp	210x140	60	34,0	134	2
Bas skarp	210x210	60	22,7	134	2
Bas skarp	210x105	80	45,4	180	3
Bas skarp	210x140	80	34,0	180	3
Bas skarp	210x210	80	22,7	180	3



VI HJÄLPER
DIG MED PRIS
PÅ EN KOMPLETT
LAGD YTA!

LÄGG
UPP TILL
2000 m²/DAG!

BENDER FÖRBANDSSTENAR

FASAD ELLER SKARP

Med funktionalitet som signum

Beläggningar av marksten används i allt större utsträckning inom industriell och tungt trafikbelastad miljö. Tekniskt sett klarar markstensbeläggningen såväl stora punktlaster som vridande krafter från kranar, truckar, lastbilar och bussar. Estetiskt sett finns goda möjligheter att skapa attraktiv beläggning med marksten i samspel med byggnader och omgivande ytor.

Benders tillverkar och levererar marksten och är en av landets ledande tillverkare. Vi står för en god kvalitet och gediget kunnande. Vårt marksortiment är brett med många modeller som skapar bra förutsättningar för hållbara ytor. Vill du jobba aktivt med miljön kan man använda marksten med dräneringsegenskaper, dessutom går det förse markstenen med ecoline som reducerar skadlig kväveoxid i luften.



FÖRDELAR MED MARKSTENS-BELÄGGNINGAR

- tål höga fordons- och axellaster
- tål höga statiska laster såsom staplade containrar utan risk för genomstansning
- tål höga horisontella påkänningar från svängande truckar och lastbilar
- är mycket lämpliga på ytor med högt mekaniskt slitage
- har oförändrad bärförmåga vid höga temperaturer
- har god beständighet mot oljespill och bränslen
- har lågt underhållsbehov
- har lång teknisk livslängd
- ger lägre däckslitage
- dränerande fogar ger förutsättningar att hantera dagvatten på ett hållbart sätt
- ev. skador åtgärdas lätt
- ger ljusare yta som kan minska behovet av belysning



**SUPERFÖR-
BAND SKARP
- FÖR TYSTARE
MILJÖER**

BENDER SUPERFÖRBAND SKARP GRÅ



BENDER SUPERFÖRBAND FASAD GRÅ



BENDER SUPERFÖRBAND FASAD GRÅ



**PERFEKT PÅ
YTOR SOM
UTSÄTTS FÖR
VRIDANDE
KRAFTER!**

BENDER SUPERFÖRBAND FASAD GRÅ

BENDER SUPERFÖRBAND

FASAD ELLER SKARP

Tålig sten för tuffa miljöer

Tack vare en genomtänkt utformning låser stenarna varandra och ger hög hållfasthet. Superförband används med fördel på ytor som utsätts för hög belastning, t ex lastkajer, industriplaner, biluppfarter och parkeringar. Den funktionella låsningen är utformad för att klara vridande krafter som till exempel svängande bildäck. Stenen är dessutom mycket smidig att maskinlägga. Superförband skarp ger en tystare miljö jämfört med den fasade varianten – lämpligt för till exempel miljöer där kundvagnar körs.



FÄRG

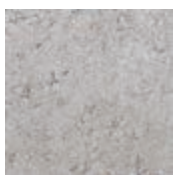

Grå

LÄGGNINGSMÖNSTER

Ex. mönsternedläggning med Superförband

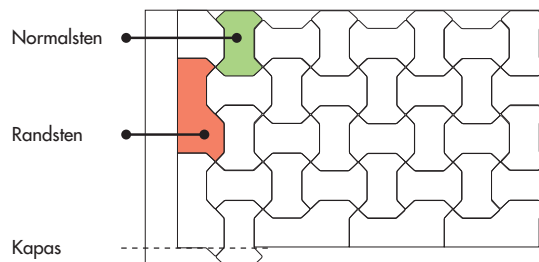

ANVÄNDNINGSSOMRÅDE



Gäller 60 mm



Gäller 80 mm



Lämplig för maskinläggning

SUPERFÖRBAND FASAD



	Mått mm	Höjd mm	Antal/m ²	Kg/m ²	Trafikclass
Helsten fasad	197x137/80	60	51,0	134	2
Helsten fasad	197x137/80	80	51,0	180	3

Använd även här Randsten skarp

SUPERFÖRBAND SKARP



	Mått mm	Höjd mm	Antal/m ²	Kg/m ²	Trafikclass
Helsten skarp	197x137/80	60	51,0	134	2
Randsten skarp	280x146	60	3,57 lpm	15,9 lpm	2
Helsten skarp	197x137/80	80	51,0	180	3
Randsten skarp	280x146	80	3,57 lpm	20,8	3

BENDER LOC

FASAD

Allsidig låsverkan

Stenens L-form gör att den tål stora belastningar av både accelerations- och vridkrafter och bidrar till en extra lång livslängd. Loc används med fördel på ytor där det ställs stora krav på hållbarhet, som till exempel lastkajer, industriplaner, biluppfarter och parkeringar.



FÄRG

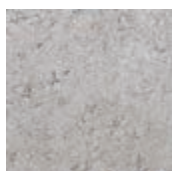

Grå

ANVÄNDNINGSSOMRÅDE



Lämplig för maskinläggning

LÄGGNINGSMÖNSTER

Ex. mönsternedläggning med Loc Helsten.

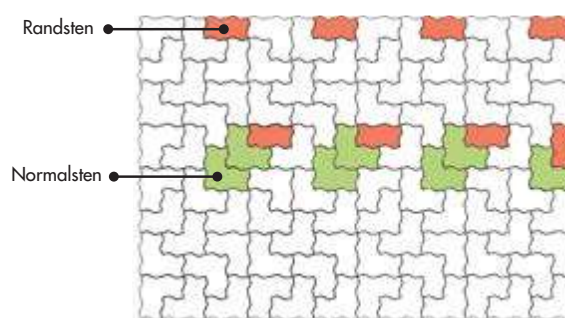

Randsten och ett par normalstenar flyttas och vrids på varje lager för att skapa en mer inlåst yta.

LOC



	Mått mm	Höjd mm	Antal/m ²	Kg/m ²	Trafikklass
Loc fasad	232x232	80	1,0	172	4
Loc Randsten fasad	232x116 / 116x116	80	-	33,1 lpm	4



BENDER EPSILON SKARP

För tysta trafikmiljöer

En klassiker i offentlig miljö. Med sin speciella form låser stenarna fast i varandra och ger släta, starka och tåliga ytor. Passar utmärkt till vägar, parkeringar och industriytor m.m. Större ytor läggs med fördel med en läggmaskin. Epsilon ger en tystare miljö jämfört med en fasad sten om man ex. ska köra kundvagnar på ytan.



FÄRG

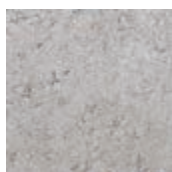

Grå

Kontakta din representant för leveransbesked.

ANVÄNDNINGSSOMRÅDE



Lämplig för maskinläggning

EPSILON



LÄGGNINGSMÖNSTER

Ex. mönstredläggning med Start/Slutsten, Randsten och Normalsten

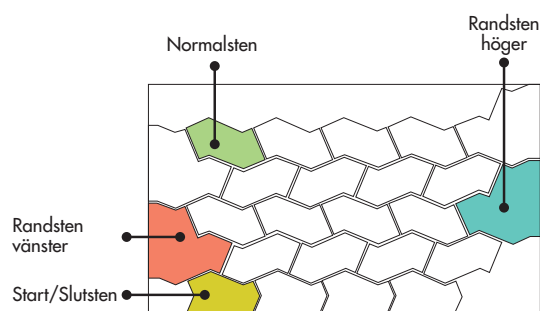

	Mått mm	Höjd mm	Antal/pall	Kg/m ²	Trafikclass
Epsilon Helsten skarp	190x106	80	6,9	172	4
Epsilon Start/slutsten skarp	190x125	80	47,6/lpm	19,6/lpm	4
Epsilon Randsten skarp	218x208	80	17,5/lpm	32,2/lpm	4



BENDER EPSILON SKARP GRÅ



BENDER EPSILON SKARP GRÅ

BENDER DELTA, DELTA DRAIN

FASAD

Med funktionalitet som signum

Deltafamiljen har en rad funktionella markstenar för tungt trafikerade platser som vägar, torg, terminaler och lagerytor. Stenarna låser varandra och tål vridande moment. Delta Drain har extra bra dränerande egenskaper och fungerar tillsammans med underlaget som en infiltrationsanläggning. Delta är också optimerad för effektiv maskinläggning med minst 40 stenar per lager på pallen, dvs mer än 1 m² per lyft. Delta 60 mm tål hög trafikbelastning trots låg höjd, vilket gör den lätt och är därmed ett smart val både ekonomiskt och miljömässigt.



BENDER DELTA GRÅ OCH GRAFIT, BENDER DELTA START/SLUTSTEN GRÅ,
BENDER SIENA SLÅTA PLATTOR 350X350 GRÅ OCH BENDER RÄNNDAL RAK GRAFIT



BENDER DELTA GRÅ, BENDER SIENA
SLÅTA PLATTOR 350X350 GRÅ, BENDER
SINUSPLATTA 350X350 GRÅ OCH BENDER
KUPOLPLATTA 350X350 GRÅ

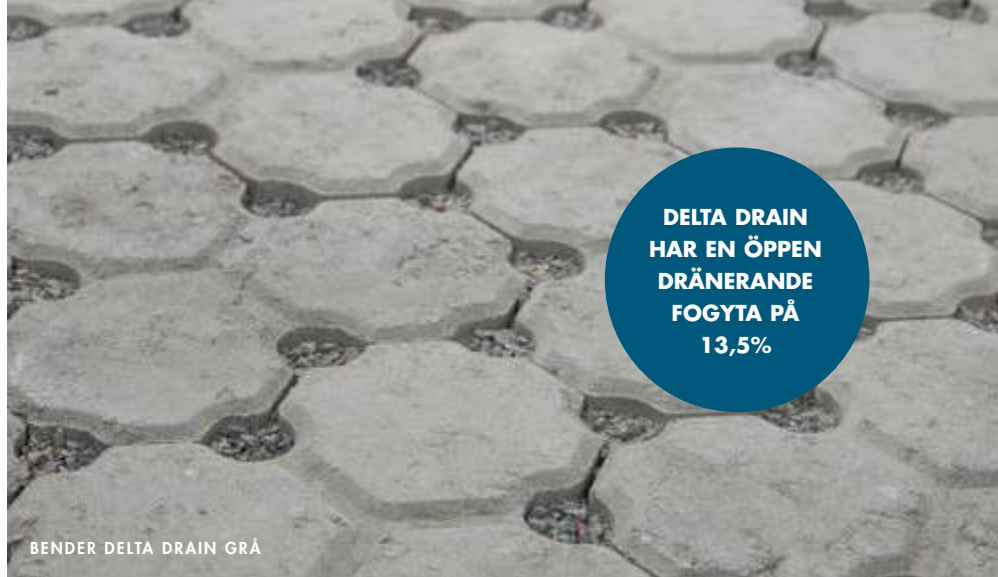

BENDER DELTA DRAIN GRÅ

**DELTA DRAIN
HAR EN ÖPPEN
DRÄNERANDE
FOGYTA PÅ
13,5%**

ANVÄNDNINGSSOMRÅDE



Lämplig för maskinläggning

FÄRG

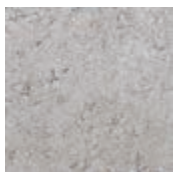

Grå

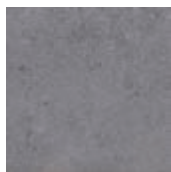

Grafit



Röd

LÄGGNINGSMÖNSTER

Ex. mönstredläggning med Start/Slutsten, Randsten och Normalsten

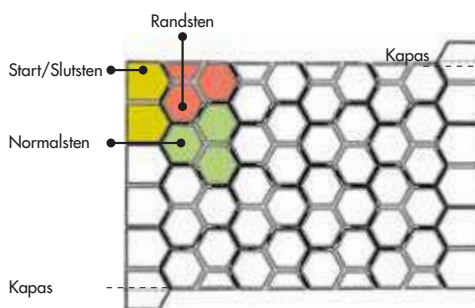

DELTA



DELTA DRAIN

**DRÄNERANDE
YTA 13,5%**



	Mått mm	Höjd mm	Antal/m ²	Kg/m ²	Trafikklass
Delta Helsten	200x175	60	38,4	132	3
Delta Helsten	200x175	80	38,4	176	4
Delta Start/slutsten	200x115	80	5,0/lpm	17,3/lpm	4
Delta Randsten	175x150	80	5,7/lpm	21,4/lpm	4
Delta Helsten	200x175	100	38,4	227	5
Delta Start/slutsten	200x115	100	5,0/lpm	21,6/lpm	5
Delta Randsten	175x150	100	5,7/lpm	26,7/lpm	5

	Mått mm	Höjd mm	Antal/m ²	Kg/m ²	Trafikklass
Delta Drain Helsten	200x175	80	38,4	164	4

* Delta Drain har en dränerande yta 13,5%, vilket ger initial infiltrationskapacitet > 4000 mm/h. Att jämföra med att maximal nederbördsintensitet för 100-årsregn är 229 mm/h.

Använd även här Delta Start/slutsten och Delta Randsten.

SIGMA DRAIN

FASAD

Sigma - en kraftig sten för större ytor

En kraftfull sten för större ytor som torg och terminaler. Har en överlägsen styrka i förhållande till vridning och belastning. Sigma Drain har goda dräneringsegenskaper genom sin smarta utformning. Stenen tillsammans med underlaget fungerar som ett infiltrationssystem som renar ytvattnet. Sigma är också optimerat för maskinläggning.



NYHET!





**DRÄNERANDE
YTA 11,3%**

SIGMA DRAIN

FÄRG



Grå

ANVÄNDNINGSSOMRÅDE

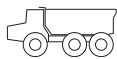

Lämplig för maskinläggning

SIGMA



	Mått mm	Höjd mm	Antal/m ²	Kg/m ²	Trafikclass
Helsten	217/114 x 114/217	100	26,67	200	5

BENDER CAMBRIDGE

Plattor med kombinationstycke

En platta med en präglad, naturstensliknande yta. Bender Cambridge används av många där man vill skapa en lyxig miljö som påminner om skiffer men till betydligt lägre kostnad. Kombinera med andra stenar ur vårt sortiment och bygg attraktiva miljöer som garageuppfarter, torg, uteplatser m.m. Bender Cambridge finns i tjockleken 50 och 60 mm.



FÄRG



Grå

Grafit

ANVÄNDNINGSSOMRÅDE



Gäller 50 mm



Gäller 60 mm

CAMBRIDGE



	Mått mm	Höjd mm	Antal/m ²	Kg/m ²	Trafikclass
Helplatta	420x420	50	5,7	112	G
Helplatta	420x420	60	5,7	134	GC

**SPÄNNANDE
MÖNSTER
MED MARKSTEN
OCH PLATTOR
TILLSAMMANS!**



BENDER CAMBRIDGE GRAFIT OCH BENDER TROJA MAKRO GRÅ



BENDER CAMBRIDGE GRAFIT

BENDER BRIGHTON

Livfull platta i multisizeutförande

Nyutvecklad produkt där kombinationen av multisizeutförande och den skifferpräglade ytan ger ett livfullt och exklusivt utseende. De tre stenstorlekarna, på varje pall, uppmuntrar till att kombineras i lekfulla mönster med personligt uttryck där endast fantasin sätter gränser.



FÄRG



Grå

Grafit

ANVÄNDNINGSSOMRÅDE



BRIGHTON



Mått mm	Höjd mm	m ² /pall	Kg/m ²	Trafikclass
Multisize	60	9,54	134	GC

Brighton Multisize

Varje pall innehåller 18 st 420x630x60 mm, 18 st 420x420x60 mm och 18 st 420x210x60 mm.



BENDER BRIGHTON GRÅ

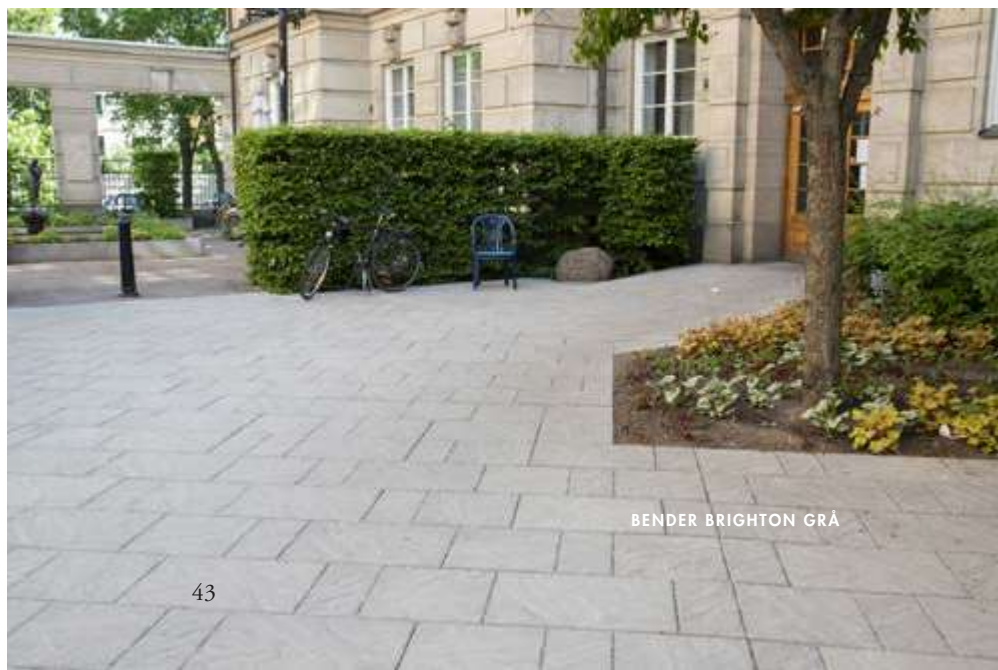

BENDER BRIGHTON GRÅ

BENDER FRILAGDA PLATTOR

En nordisk klassiker

Frilagda plattor med stenbeläggning – en klassiker som stått sig i decennier, med tre ytbeläggningar att välja på. Plattorna ger en stabil och harmonisk beläggning som blir allt vackrare med åren.

FÄRG



Natursingel



Vit/svart
marmor

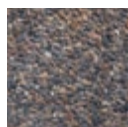

Dansk sjösten

ANVÄNDNINGSSOMRÅDE



(60-120 mm)

FRILAGD PLATTA



	Mått mm	Höjd mm	Antal/m ²	Kg/st	Trafikklass
Helplatta	400x400	50	6,25	18,4	G
Helplatta	350x350	80	8,00	22,5	1α



BENDER FRILAGD PLATTA VIT/SVART MARMOR

BENDER KATEDRAL

En platta med flera möjligheter

Katedral har samma utseende och användningsområde som våra Släta fasade plattor, men med ettpräglat mönster. Med enkla medel kapar man de urfasade spåren och får fyra stycken Biskopsmössor som passar vår Släta fasade kvartsplatta 175x175x60 mm. Kapar man i stället bort hörnen så kan man lägga dit en smågatsten i Bohusgranit eller en Bas fasad 105x105x60 mm i avvikande färg. Väljer man att låta den vara i sitt ursprungliga utförande så blir resultatet en lika spännande och i ögonfallande plattytta.



FÄRG

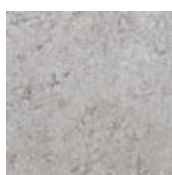

Grå

ANVÄNDNINGSSOMRÅDE



KATEDRAL



Helplatta

Mått mm	Höjd mm	Antal/m ²	Kg/st	Trafikklass
350x350	60	8,0	16,75	0

**SKAPA KREATIVA
MÖNSTER IHOP
MED ANDRA STENAR
UR VÅRT
SORTIMENT!**

BENDER KATEDRAL OCH BENDER BOHUS SMÅGATSTEN

BENDER KATEDRAL OCH
BENDER SLÄT FASAD KVARTSPLATTA GRÅ

BENDER CITY STORMIX

SLÄT ELLER PRÄGLAD

Med en unik färgmix eller ytstruktur

Multisizebeläggningar ger ett livfullare intryck och City Stormix är en modern och spännande blandning plattor, med större format, samt med en annorlunda unik färgmix eller annorlunda ytstruktur, beroende på val av sten. City Stormix levereras med tre olika storlekar på en pall och finns i två olika färgmixar. City Stormix Mönster levereras med tre olika storlekar på en pall och ett unikt präglat mönster.



FÄRG

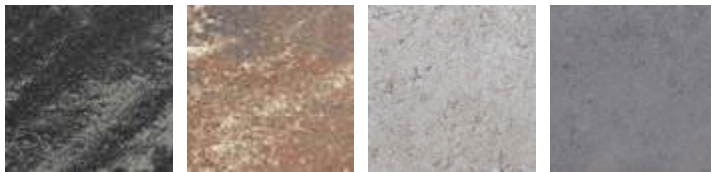

Grå/Vit/Svartmix

Grå/Vit/Rostmix

Grå

Grafit

ANVÄNDNINGSSOMRÅDE

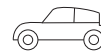

CITY STORMIX



Mått mm

600x400x60 / 400x400x60 / 200x200x60

Antal/m²

1,0

Kg/m²

134

Trafikklass

GC

City Stormix levereras med tre olika storlekar. Varje pall innehåller 20 st 600x400x60, 20 st 400x400x60 och 40 st 200x200x60 mm och säljs därmed i obruten pall. Respektive stenstorlek går inte att köpa separat. Lagerförs i Strängnäs och Uddevalla.

CITY STORMIX MÖNSTER



Mått mm

600x400x60 / 400x400x60 / 200x200x60

Antal/m²

1,0

Kg/m²

130

Trafikklass

GC

City Stormix Mönster levereras med tre olika storlekar. Varje pall innehåller 20 st 600x400x60, 20 st 400x400x60 och 40 st 200x200x60 mm och säljs därmed i obruten pall. Respektive stenstorlek går inte att köpa separat.



**FÖR MER
INSPIRATION OCH
MONTERINGSTIPS
WWW.BENDERS.SE**

BENDER CITY STORMIX GRÅ/VIT/SVARTMIX



BENDER CITY STORMIX GRÅ/VIT/ROSTMIX



BENDER CITY STORMIX MÖNSTER GRÅ

BENDER VILLA BRILLIANS

Exklusiv och lättskött

Benders Villa Brillians plattor är moderna, snygga och lätt-skötta. Brilliansplattorna har en lätt skifferpräglad yta med en slitstark och smutsavvisande ytbehandling. Plattorna tillverkas utan distanser och ska läggas med 3 mm fog. Våra betongplattor är avsedda för utomhusbruk. Förändringar i ytan av solljus, surt nedfall, fysiskt slitage och smuts är en naturlig del av produktens patina.

FÄRG



Svart

ANVÄNDNINGSSOMRÅDE



**FÖR MER
INSPIRATION OCH
MONTERINGSTIPS
BENDERS.SE**

VILLA BRILLIANS



Mått mm

400x400x40

Antal/m² Kg/m² Trafikclass

6,25

93

G



BENDER VILLA SLÄTA PLATTOR

FASAD

Lika bra i stad och trädgård

Vi erbjuder plattor med funktion av högsta kvalitet. Här hittar du de stilrena släta plattorna i vårt system Villa. De är vackra att kombinera med annan marksten eller dekorsten, men även med Villa murarna.

FÄRG



Grå

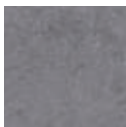

Grafit

ANVÄNDNINGSSOMRÅDE



(50 mm)

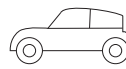

(60 mm)

**FÖR MER
INSPIRATION OCH
LÄGGNINGSTIPS SE
BENDERS.SE**

VILLA SLÄTA PLATTOR FASADE



	Mått mm	Höjd mm	Antal/m ²	Kg/m ²	Trafikclass	
Halv platta	400x200	50	12,5	112	G	
Hel platta	400x400	50	6,3	112	G	
Halv platta	500x250	50	8,0	112	G	
Hel platta	500x500	50	4,0	112	G	
Halv platta	400x200	60	12,5	138	GC	
Hel platta	400x400	60	6,3	138	GC	
Tre halv platta	600x400	60	4,2	138	GC	



BENDER VILLA SLÄTA PLATTOR FASAD GRAFIT 600X400 MM
OCH BENDER BOHUS GRANITHÅLL ELEGANT



BENDER VILLA SLÄTA PLATTOR FASADE
400X400 MM GRÅ

BENDER SIENA SLÄTA PLATTOR

FASAD ELLER SKARP

SIENA SLÄTA
PLATTOR FINNS MED
BÅDE FASAD OCH
SKARP KANT

Modern i alla tider

Siena-sortimentet innehåller stenar och plattor i många olika format, som är lätta att kombinera med varandra i spännande mönster. Hemligheten är att samtliga stenar bygger på en och samma modulstorlek, nämligen 700 mm. Plattorna passar utmärkt att kombinera med Siena marksten. Finns i fasad eller skarpt utförande.

FÄRG



Grå

Grafit

ANVÄNDNINGSSOMRÅDE

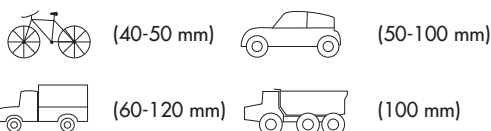

SIENA SLÄTA PLATTOR FASADE



	Mått mm	Höjd mm	Antal/m ²	Kg/m ²	Trafikclass	
Halv platta	350x175	40	16,0	90	G	
Hel platta	350x350	40	8,0	90	G	
Halv platta	350x175	50	16,0	112	G	
Hel platta	350x350	50	8,0	112	GC	
Kvarts platta	175x175	60	32,0	134	2	
Halv platta	350x175	60	16,0	134	GC	
Hel platta	350x350	60	8,0	134	0	
Halv platta	350x175	70	16,0	158	GC	
Hel platta	350x350	70	8,0	158	0	
Kvarts platta	175x175	80	32,0	180	2	
Tredjedels platta	350x117	80	24,4	180	GC	
Halv platta	350x175	80	16,0	180	0	
Hel platta	350x350	80	8,0	180	1a	
Halv platta	700x350	80	4,0	180	GC	
Hel platta	700x700	80	2,0	180	GC	
Kvarts platta	175x175	100	32,0	225	3	
Tredjedels platta	350x117	100	24,4	224	0	
Halv platta	350x175	100	16,0	225	1a	
Hel platta	350x350	100	8,0	225	2	
Halv platta	700x350	100	4,0	225	0	
Hel platta	700x700	100	2,0	225	0	
Hel platta	350x350	120	8,0	268	2	

FÖR MER
INSPIRATION OCH
LÄGGNINGSTIPS SE
BENDERS.SE

BENDER SIENA SLÄTA PLATTOR FASAD 350X350 MM OCH 350X117,5 MM GRÅ

SIENA SLÄTA PLATTOR SKARP



	Mått mm	Höjd mm	Antal/m ²	Kg/m ²	Trafikclass	
Tredjedels platta	350x117	80	24,4	180	GC	
Halv platta	350x175	80	16,0	180	0	
Hel platta	350x350	80	8,0	180	1a	
Hel platta	700x700	80	2,0	180	GC	
Tredjedels platta	350x117	100	24,4	224	0	



BENDER SIENA SLÄTA PLATTOR SKARP 350X117,
BOHUSGRANIT SMÅGATSTEN RUSTIK RÖD VÅNGA OCH GRÅ BOHUS



SIENA FASAD 350X350X60MM GRÅ
SIENA FASAD 350X175X60MM GRAFIT

BENDER BAS SLÄTA PLATTOR

FASAD ELLER SKARP

Elegans och tålighet i kombination

Bas släta plattor är snygga, lättskötta – och alltid rätt. Enkelheten hjälper till att lyfta fram andra material, omgivningar och grönska. Ett väl tilltaget antal storlekar ger dig förutsättningar att hitta plattor för just dina önskemål och behov, hur du än vill kombinera. Du kan även blanda med vår marksten Bas som har samma utseende och passar i mått. Finns i fasad eller skarpt utförande.

**BAS SLÄTA
PLATTOR FINNS MED
BÅDE FASAD OCH
SKARP KANT**

FÄRG



Grå

Grafit

ANVÄNDNINGSSOMRÅDE



BAS SLÄTA PLATTOR FASAD



	Mått mm	Höjd mm	Antal/m ²	Kg/m ²	Trafikclass	
Halv platta	420x210	60	11,4	134	GC	
Hel platta	420x420	60	5,7	134	GC	
Halv platta	420x210	80	11,4	180	GC	
Hel platta	420x420	80	5,7	180	0	

BAS SLÄTA PLATTOR SKARP



	Mått mm	Höjd mm	Antal/m ²	Kg/m ²	Trafikclass	
Halv platta	420x210	60	11,80	135	GC	
Hel platta	420x420	60	5,7	135	GC	
Halv platta	420x210	80	11,4	180	GC	
Hel platta	420x420	80	5,7	180	0	



BENDER BAS SLÄTA PLATTOR FASAD 420X420 MM GRÅ



FÖR MER
INSPIRATION OCH
LÄGGNINGSTIPS SE
[BENDERS.SE](https://www.benders.se)

BENDER BAS SLÄTA PLATTOR FASAD 420X420 MM GRÅ



**BLÖTGJUTNA
PLATTOR!**

BENDER STAR FASAD 350X350 SUPERVIT, BENDER SLÄT PLATTA GRAFIT OCH BENDER STAR SINUSPLATTA GRAFIT



BENDER STAR X HELPLATTA GRÅ



BENDER STAR FASAD 350X350
SUPERVIT OCH BENDER SLÄTA PLATTOR
350X350 GRAFIT



BENDER STAR 350X350 SUPERVIT OCH
SUPERGUL

BENDER STAR

FASAD, FRIKTION ELLER X



Allround och rustik

Starplattan med sin styrka och fina ytfinish är en blötgjuten produkt. Betongen är extra tät och homogen som ger plattan en klarare färg. Star Friktion har rätt halkkoefficient, godkänd av Trafikverket. Star X är en utveckling av vår platta Star fasad där fiberarmering skapar en extra stark platta med låg vikt.



FÄRG

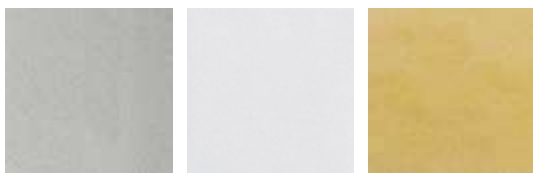

Grå

Supervit

Supergul

Supervit har ljushetstal 0,90.

ANVÄNDNINGSSOMRÅDE

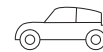

Gäller 60-65 mm



Gäller 65-80 mm



För lämpliga lyfthjälpmedel, kontakta din representant.

STAR SLÄT FASAD



	Mått mm	Höjd mm	Antal/m ²	Kg/m ²	Trafikklass
Halvplatta	350x175	60	16,0	144	GC
Helplatta	350x350	60	8,0	144	0
Halvplatta	350x175	80	16,0	192	0
Helplatta	350x350	80	8,0	192	1a

STAR FRIKTION FASAD



	Mått mm	Höjd mm	Antal/m ²	Kg/m ²	Trafikklass
Helplatta	350x350	60	8,0	144	0
Helplatta	350x350	80	8,0	192	1a

STAR X SLÄT FASAD



	Mått mm	Höjd mm	Antal/m ²	Kg/m ²	Trafikklass
Halvplatta	350x175	65	16,0	155	0
Helplatta	350x350	65	8,0	156	1a

BENDER CITY

FASAD

Platta i olika skepnader

City är en serie plattor med 100 mm tjocklek speciellt framtagen för att tåla de stora påfrestningarna och höga belastningen i stadsmiljöer. Släta, men inte det minsta enformiga. City tillverkar vi i flera olika format, som du kan kombinera fritt. Cityserien kan läggas på en helt plan yta, dikt an. Är ytan kuperad kan plattorna behöva läggas med upp till 5 mm fog och utan betongkontakt.



FÄRG



Grå



För lämpliga lyfthjälpmedel, kontakta din representant.

CITY



Mått mm	Höjd mm	Antal/m ²	Kg/m ²	Trafikclass	
300x300	100	11,1	225	2	
450x300	100	7,4	225	1a	
600x300	100	5,6	225	0	
600x600	100	2,8	225	1a	



BENDER CITY GRÅ



BENDER CITY GRÅ

BENDER UMBRA PLATTOR

FASAD

Samspel mellan ljus och skugga

Umbra är den nya urbana produktfamiljen som passar lika bra i den moderna som i den klassiskamiljön. Placentia är slät, medan Minima och Magna har olika vågmönster i ytan. Kombinera plattorna och skapa spännande skuggspel på dina ytor.



FÄRG

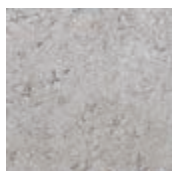

Grå

ANVÄNDNINGSSOMRÅDE



UMBRA



	Mått mm	Höjd mm	Antal/m ²	Kg/m ²	Trafikclass	
Halvplatta Placentia	400x200	100	12,5	230	0	
Helplatta Placentia	400x400	100	6,3	230	1a	
Helplatta Magna	400x400	100	6,3	230	1a	
Helplatta Minima	400x400	100	6,3	230	1a	



BENDER UMBRA HALVPLATTOR GRÅ



BENDER UMBRA HELPLATTA PLACENTIA OCH MAGNA GRÅ



BENDER GRÄSARMERINGSSTEN
GRÅ

TIPS!
FYLL MED GRÄS,
GRUS ELLER VACKERT
DEKORMATERIAL



BENDER BAS DRAIN GRÅ OCH
BENDER BOHUS KANTSTEN RUSTIK RV6

BENDER GRÄSARMERING GRÅ

BENDER GRÄSARMERING OCH BENDER BAS DRAIN

Ett naturligt inslag

Gräsarmering är en smart produkt med många användningsområden – som en ”osynlig” extra parkeringsplats eller en smygande gång på gräsmattan, som brandväg utmed en fasad eller erosionsskydd i slänter, och så vidare. Gräset kan gärna bytas ut mot våra vackra dekormaterial. Bas Drain används för ytor där det krävs bredare fogar som släpper igenom dagvattnet utan att kompromissa med stabiliteten. Fogarna fylls med singel, stenflis eller fogsand med gräsfrö för att vackert smälta in i grönområden. Ytan blir stark och tålig och lämpar sig väl för parkeringar, brandgator och olika uppställningsytor. Bas Drain går utmärkt att kombinera med vårt övriga Bas-sortiment.



FÄRG



Grå

ANVÄNDNINGSSOMRÅDE



Lämplig för maskinläggning

GRÄSARMERINGSPLATTA



Gräsarmeringsplatta

**DRÄNERANDE
YTA 38,3%**

Mått mm	Höjd mm	Antal/m ²	Kg/m ²	Trafikclass
400x400	100	6,3	150	1a

GRÄSARMERINGSSTEN



Gräsarmeringssten

**DRÄNERANDE
YTA 20%**

Mått mm	Höjd mm	Antal/m ²	Kg/m ²	Trafikclass
263x88	70	43	129	1a

BAS DRAIN



Bas fasad Drain

**DRÄNERANDE
YTA 22,6%**

Mått mm	Höjd mm	Antal/m ²	Kg/m ²	Trafikclass
210x210	100	22,7	170	2

BENDER SPECIALPLATTOR

KUPOL, SINUS, RÄNNDAL OCH VALM

Stor funktionalitet

Benders sortiment av specialplattor har alla gemensamma nämnare i stor funktionalitet och utseenden som smälter väl in i omgivande miljöer.

- Kupol** En stopplatta som kombineras med Sinusplattan.
- Sinus** En taktil platta som underlättar för synskadade i stadsmiljö.
- Rännadal** Leder på ett diskret sätt bort vatten från trottoaren. Skålningen är mjuk utan skarpa kanter vilket gör att rullstolar och barnvagnar tar sig fram utan svårigheter.
- Valm** Avsedd att användas som trafikavskiljande platta och på ytor där fordonstrafik inte är önskvärd.

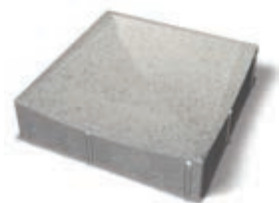

BENDER SLÄTA PLATTOR FASAD GRÅ, BENDER SINUSPLATTA GRAFIT, BENDER STAR SLÄT HELPLATTA SUPERVIT, BENDER KUPOLPLATTA GRAFIT OCH BENDER SPIKMA BUSSHÅLLPLATSSTÖD



BENDER RÄNNDALSPLATTOR GRÅ



BENDER STAR KUPOLPLATTA SUPERVIT OCH BENDER STAR FRIKTIONSPLATTA SUPERVIT

FÄRG

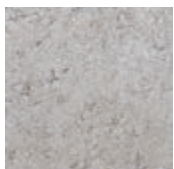

Grå

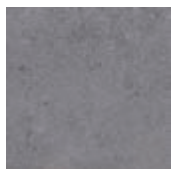

Grafit

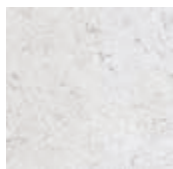

Naturvit

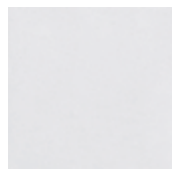

Supervit

**MED BENDER
SPECIALPLATTOR
SKAPAS EN MILJÖ
TILLGÄNGLIG OCH
ANPASSAD FÖR
ALLA**

KUPOL



	Mått mm	Höjd mm	Antal/m ²	Kg/st	Trafikklass
Kupolplatta	350x350	60/65	8,0	16,8	0
Star Kupolplatta	350x350	60/65	8,0	18,0	0
Star Kupolplatta Friktion	350x350	60/65	8,0	18,0	0
Kupolplatta	350x350	80/85	8,0	22,5	1a
Star Kupolplatta	350x350	80/85	8,0	24,0	1a
Star Kupolplatta Friktion	350x350	80/85	8,0	24,0	1a

SINUS



	Mått mm	Höjd mm	Antal/m ²	Kg/st	Trafikklass
Sinusplatta	350x350	60/55	8,0	16,8	0
Star Sinusplatta	350x350	60/55	8,0	18,0	0
Sinusplatta	350x350	80/75	8,0	22,5	1a
Star Sinusplatta	350x350	80/75	8,0	24,0	1a

RÄNNDAL

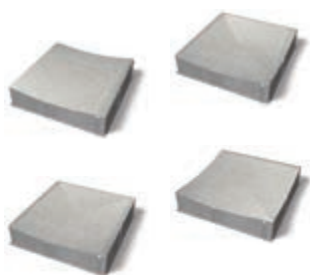

	Mått mm	Höjd mm	Antal/m ²	Kg/st	Trafikklass
Rännadal typ I	350x350	80/65	8,0	20,0	0
Rännadal typ L	350x350	80/65	-	20,0	0
Rännadal typ U	350x350	80/65	-	20,0	0
Rännadal typ T	350x350	80/65	-	20,0	0

VALM



	Mått mm	Höjd mm	Antal/m ²	Kg/st	Trafikklass
Valmplatta	350x350	80/115	8,0	28,0	4



TÄNK PÅ!

Produktmåttens variation tas upp i fogen, vilket enkelt görs när produkten läggs utan betongkontakt. Fogbredden behöver ibland anpassas för att ta upp toleranser i produktmått som kan uppstå vid tillverkning av produkten. Framförallt gäller detta fogar där markstenar eller plattor med olika byggmått kombineras i föreskrivna mönster samt vid markanläggning av moduler. Det mindre måttet anpassas till det större och inte tvärt om. Utläggning av provskift rekommenderas för att säkerställa mönsterpassning och fogbredd.

LÄGGNINGSFÖRSLAG

MARKSTEN OCH PLATTOR

Skapa snygga mönster

Här finns förslag på hur man kan lägga snygga mönster med Benders marksten och plattor. Stenar i olika storlekar kan kombineras med olika färgställningar i läggningen. Kombinera stora plattor med våra övriga markstenar och du får ett garanterat läckert resultat!

**KOMBINERA
PRODUKTER, FORMAT,
YTOR OCH FÄRGER
FÖR ETT SPÄNNANDE
RESULTAT!**

**FÖR MER
INSPIRATION
OCH LÄGGNINGS-
FÖRSLAG
BENDERS.SE**

LÄGGNINGSFÖRSLAG

HELSTEN I HELFÖRBAND

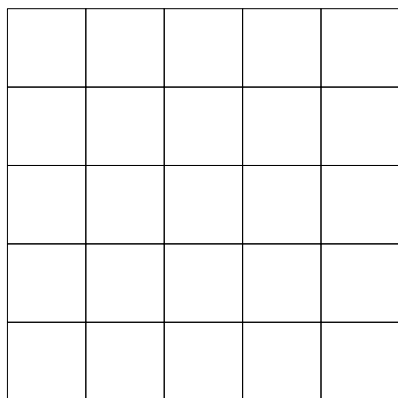

HELSTEN I HALVFÖRBAND

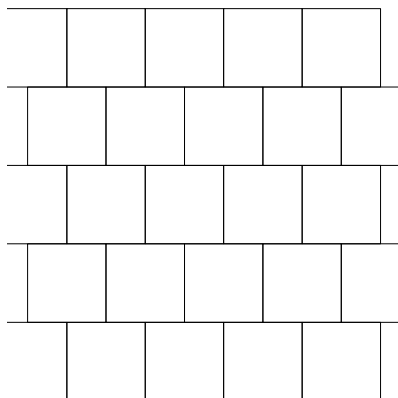

HELSTEN I TREDJEDELSFÖRBAND

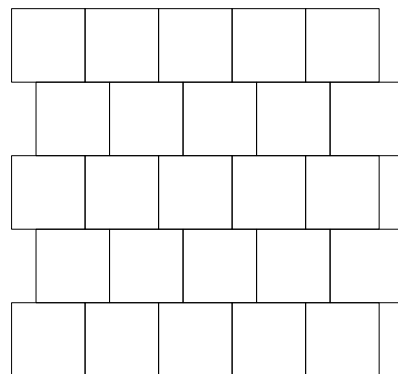

210X140 HALVFÖRBAND

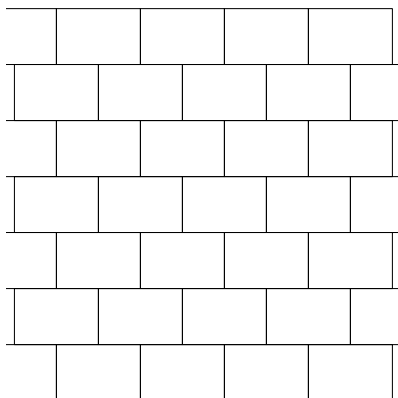

210X140 VINKELFÖRBAND

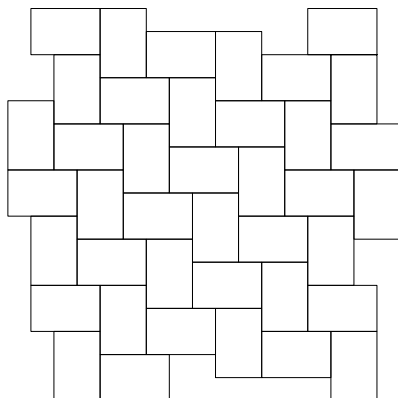

210X140 DIAGONALFÖRBAND

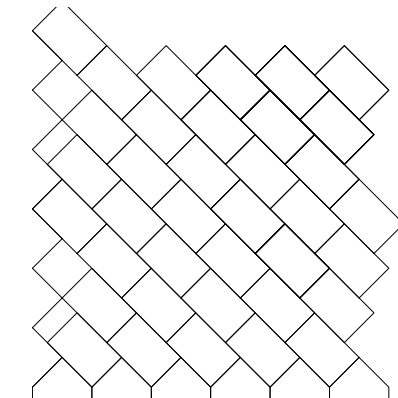

HALVSTEN I HALVFÖRBAND

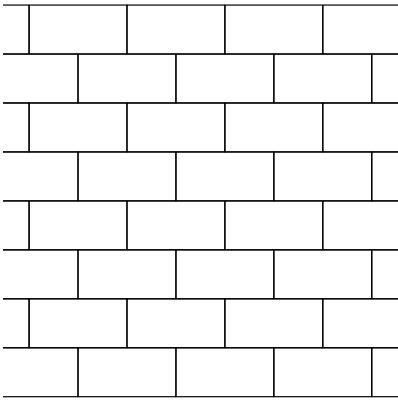

140X140, 210X140, 420X420

HALVSTEN I VINKELFÖRBAND

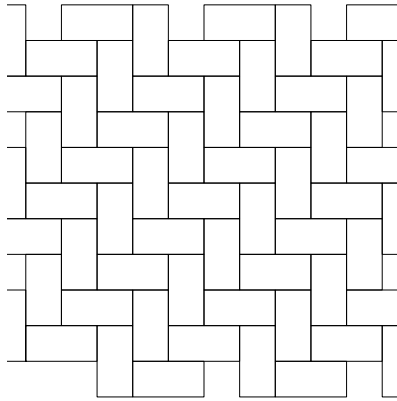

HELSTEN OCH HELPLATTA

HALVSTEN I BLOCKFÖRBAND

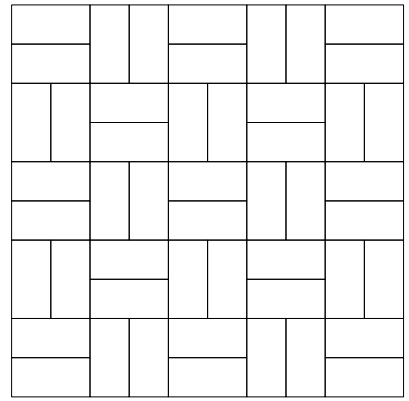

HELSTEN OCH HELPLATTA

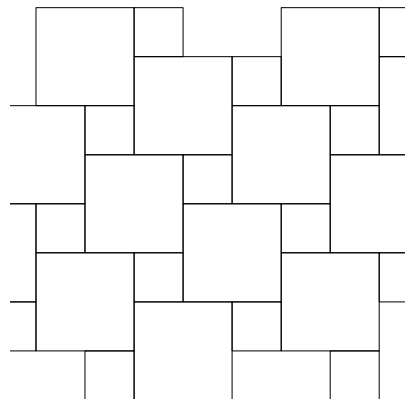
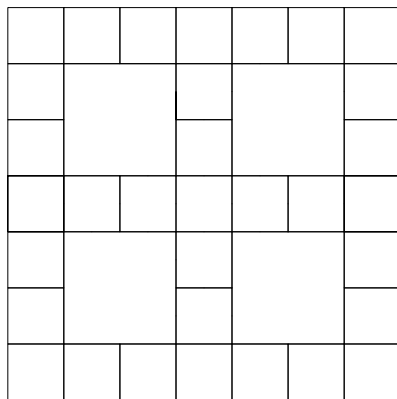
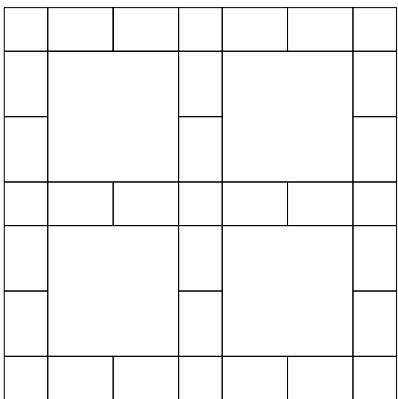

TREDJEDELSSTEN I HALVFÖRBAND

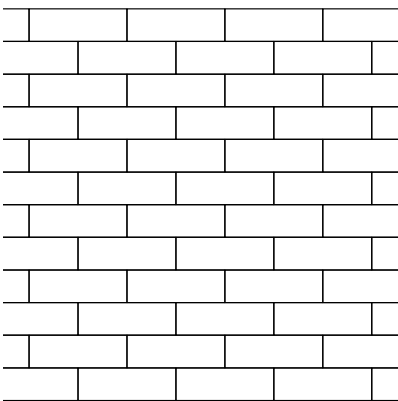

TREDJEDELSSTEN I TREDJEDELSFÖRBAND

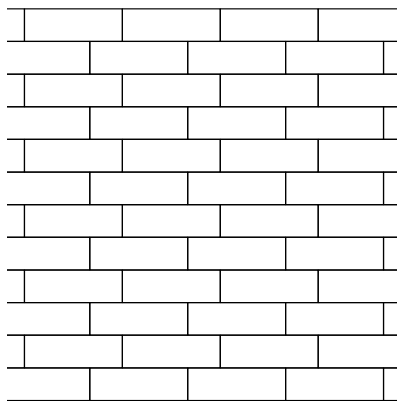

HELSTEN OCH TREDJEDELSSTEN I VINKELFÖRBAND

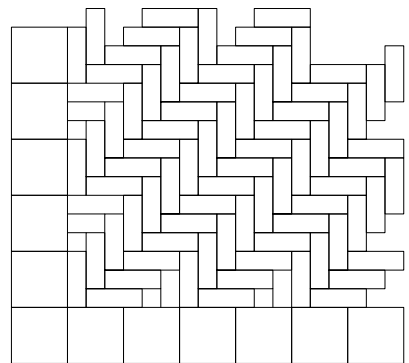

TREDJEDELSSTEN I VINKELFÖRBAND (FISKBEN)

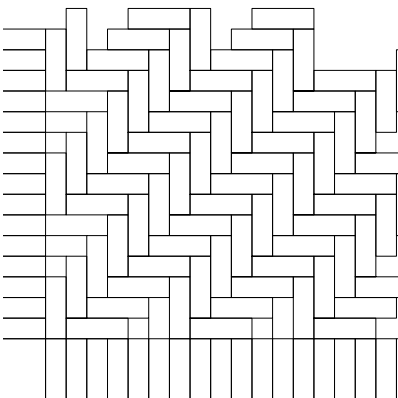

HELSTEN OCH TREDJEDELSSTEN BLOCKFÖRBAND

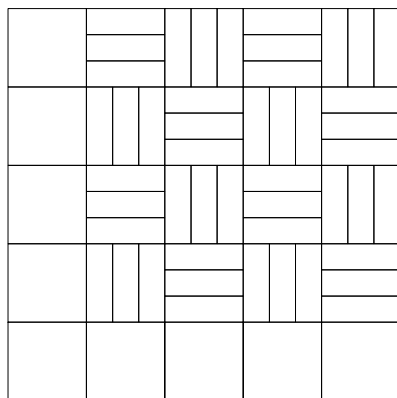

HELSTEN OCH TREDJEDELSSTEN I BLOCKFÖRBAND

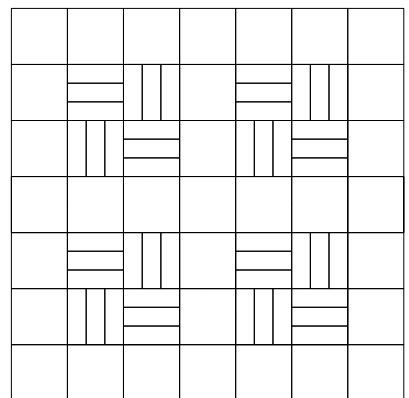

HELPLATTOR I HALVFÖRBAND

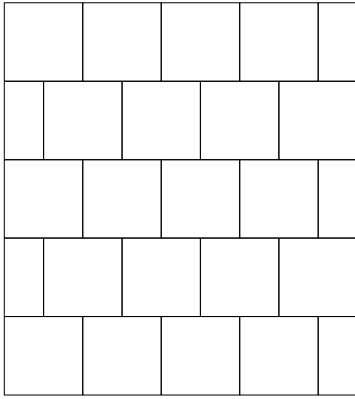

HELPLATTOR I TREDJEDELSFÖRBAND

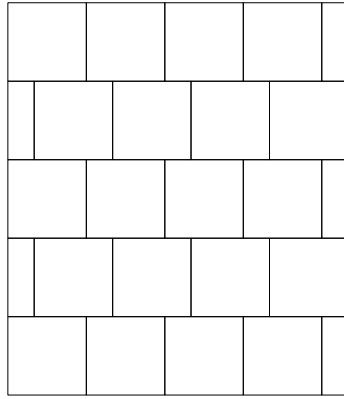

350X350 - 210X210 TREDJEDELSFÖRBAND

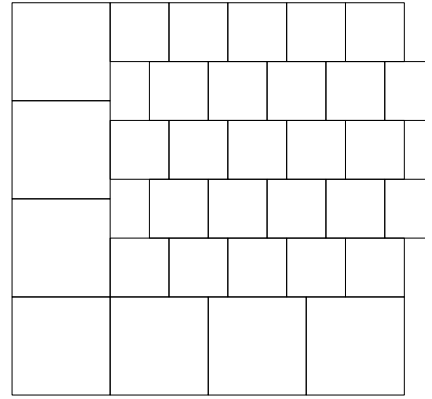

350X350 - 210X105 BLOCKFÖRBAND

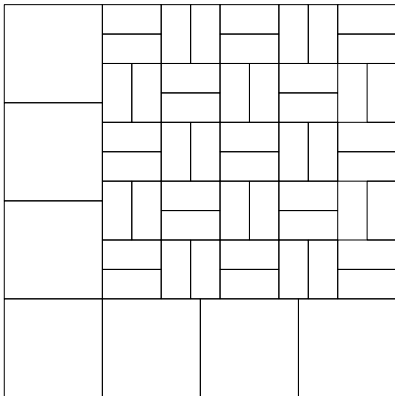

350X350 - 210X70 VINKELFÖRBAND

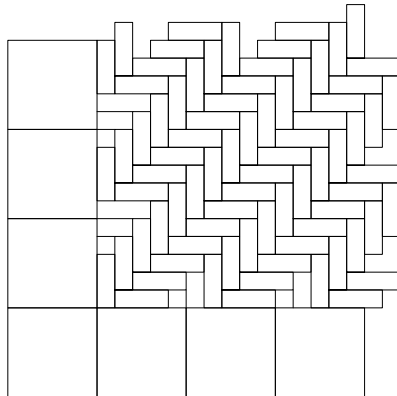

350X700 - 350X350

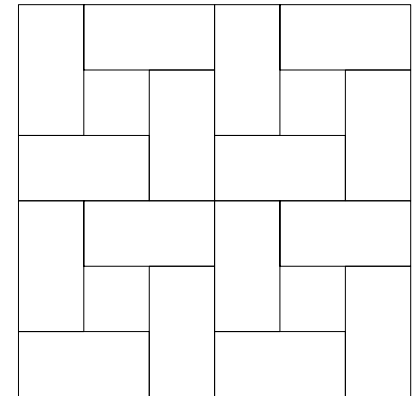

350X700 VINKELFÖRBAND

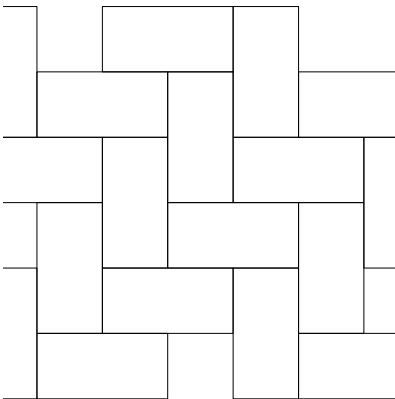

350X700 - 350X350 - 350X175

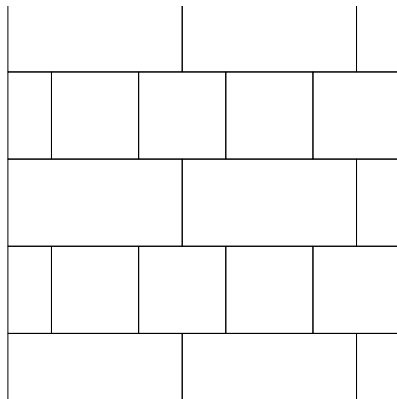

350X700 - 350X350 - 350X175 - 350X117

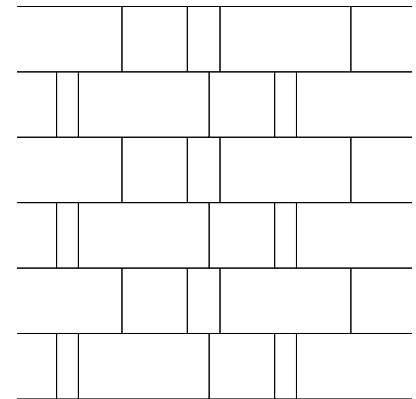

350X350 - 700X700 - 350X700

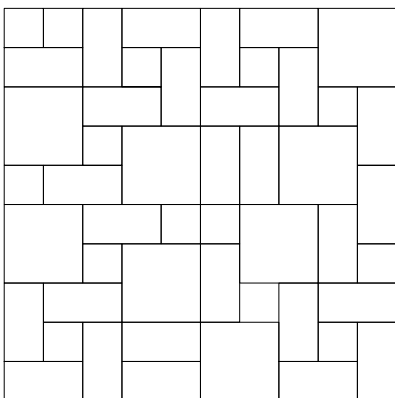

350X350 - 700X700

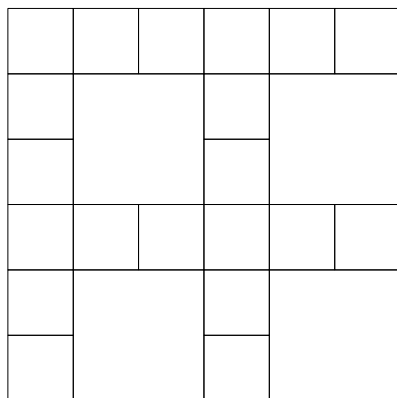

SÅGA ELLER KLIPPA MARKSTEN OCH PLATTOR

När en yta beläggs med marksten eller plattor är det vanligt att vissa stenar måste anpassas för att passa exempelvis intill en vägg eller runt en plantering.

Kapning sker enklast med diamantklinga och rondellkap eller genom klippning med en betongklipp. I stora delar av vårt sortiment av marksten och plattor finns dock redan i halv- och tredjedelsformat, samt randstenar och slutstenar.

För att såga en marksten eller platta krävs en rondellkap typ vinkelslip eller motorkap med en diamantklinga som är gjord för att såga i betong. Tänk på att det kan damma en hel del när du sågar i betong och det är viktigt att du använder rätt skyddsutrustning så inte du eller någon i din omgivning kommer till skada.

Önskar du istället klippa din sten behövs en så kallad betongklipp som du ställer in så den enkelt kan klippa den sten du valt. Betongklipp hittar du att hyra hos din närmaste uthyrningsfirma. Tänk på att aldrig kapa bort mer än 2/3 av stenens normallängd.

LÄGGNINGSFÖRSLAG CITY

CITY 300X600 - 300X450 - 300X300

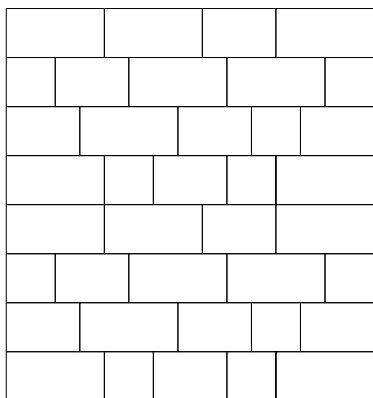

CITY 300X300 - 600X300 - 600X600

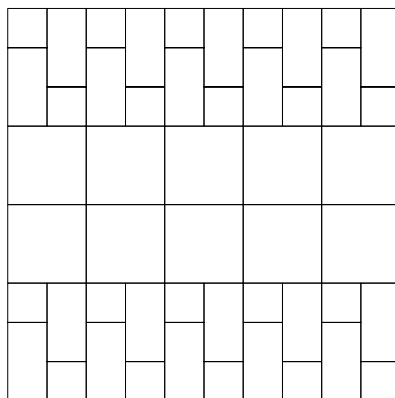

CITY 300X300 - 600X300 - 600X600

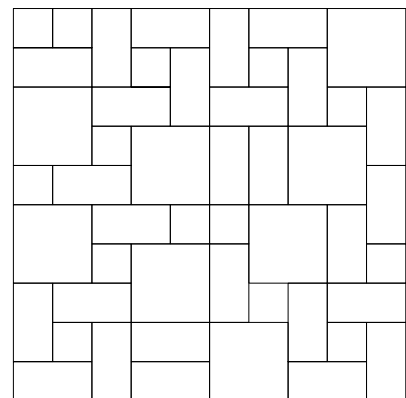

CITY 600X600 - 750X450 - 600X300 - 300X300

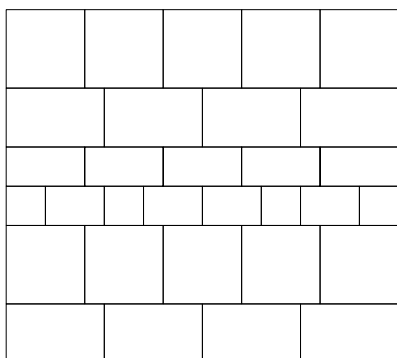

BENDER BAS GRAFIT I VARIERANDE STORLEKAR



**FOG-
MATERIAL
- EN VIKTIG DEL
VID LÄGGNING AV
MARKSTEN OCH
PLATTOR**

FOG OCH FOGMATERIAL

När man lägger marksten eller plattor är det lätt att glömma bort fogen och dess betydelse. Fogen mellan stenarna är inte bara viktig i estetiskt hänseende, utan har flera viktiga tekniska funktioner. Precis som val av sten och korrekt utfört underarbete spelar fogen stor roll för att det färdiga resultatet skall bli bra.

Fogmaterialet har som funktion att låsa markbeläggningen och reducera ogräs i fogarna, en välfylld fog är både snygg och praktiskt. När en yta, belagd med marksten eller plattor, utsätts för belastning sker kraftöverföringen mellan stenarna via fogen. Det är därför viktigt att fogen är väl fylld med fogmaterial så kraftöverföringen sker på rätt sätt. Är fogen inte tillräckligt fylld eller för smal finns risk att stenarna stöter mot varandra och kantskador kan då uppstå på stenarna. En för bred fog, som inte är stabiliserad med ett välgjort underarbete och god kantsäkring, kan medföra att kraftöverföringen sker på ett felaktigt sätt. Vi rekommenderar därför 3 mm fog för marksten och plattor. Om ni fogar med Fogsand, kan man låta överskottet av fogsanden ligga kvar på ytan efter första fogningen. Fogarna kan också behöva återfyllas efter tid, för att behålla sin viktiga funktion.

**PROVA VÅR
FOGMATERIAL-
BERÄKNARE PÅ
BENDERS.SE**

BENDERS HAR FLERA OLIKA SORTERS FOGMATERIAL

Vår traditionella **Bender Fogsand** är i fraktionen 0-2 mm och rinner lätt ner i fogarna på ett effektivt sätt. Välj någon av de tre olika färgerna, grå, grafit och sand för att sätta din personliga prägel på markstensytan. När ni lagt er yta och fogat den kan ni med fördel låta överskottet av fogsanden ligga kvar på ytan under en tid, så ser väder och vind till att den rinner ner i fogarna allt eftersom.

Vi har också en ogräshämmande fog som rinner lika lätt ner i fogarna och som skapar en miljö där inte frön vill gro, **Bender Danfogsand**.

Bender Lithomex Easy är en flexifog vilket innebär att den har en hårdare inblandning som aktiveras efter att fogarna fyllts, med hjälp av vatten, för mer info se separat monteringsanvisning. Då Lithomex Easy hårdnar efter att hårdaren aktiverats, bidrar detta till att ytan låses än kraftigare och den hårdare fogen är också mer ogräshämmande. Lithomex Easy passar till fogar upp till 10 mm.

Bender Lithomex Quicksand, ett enklare och säkrare fogmaterial för ytor med lättare trafik, materialet är en grå enkomponents fogmassa för fogar mellan 3-30mm. Denna appliceras med hjälp av vatten, för mer info se separat monteringsanvisning.

För ytor med högre belastning och bredare fogar än 5 mm rekommenderar vi vår hårdfog **Bender Lithomex Heavy** som är en trekomponentsfog, som blandas till en massa innan utläggning. Denna passar särskilt bra till gatstensytor i stadsmiljö.

Bender Stenmjöl kan användas som fogmaterial vid bredare och oregelbundna fogar t ex till gatsten och skifferhällar.

För dränerande markstensytor används **Bender Stenflis** som fogmaterial, det är också det material man skall använda som sättningslager

**LÄS MER
OM BENDERS
FOGMATERIAL,
SIDA 98**



GUARANTEED BENDERS QUALITY •
SINCE 1960

BENDER MEGAWALL GRÅ

BENDER MEGAWALL

Mot oanade höjder!

Megawall är ett komplett, jordarmerat stödmurssystem med naturstensliknande yta. Ett brett sortiment av olika format gör det enkelt att följa naturens former – eller skapa egna. Megawall finns i två utföranden, Garden för lodräta murar och Projekt med 4 graders lutning. Bender Megawall Projekt är konstruerad för säker förankring med connector och geonät. Stödmurar kan byggas upp till 12 meters höjd, såväl raka som svängda. För låga murar upp till 0,8 meters höjd behövs i regel ingen nätförankring – vid varierande och osäkra markförhållanden rekommenderas dock geonät. Hör av dig för en kostnadsfri beräkning!

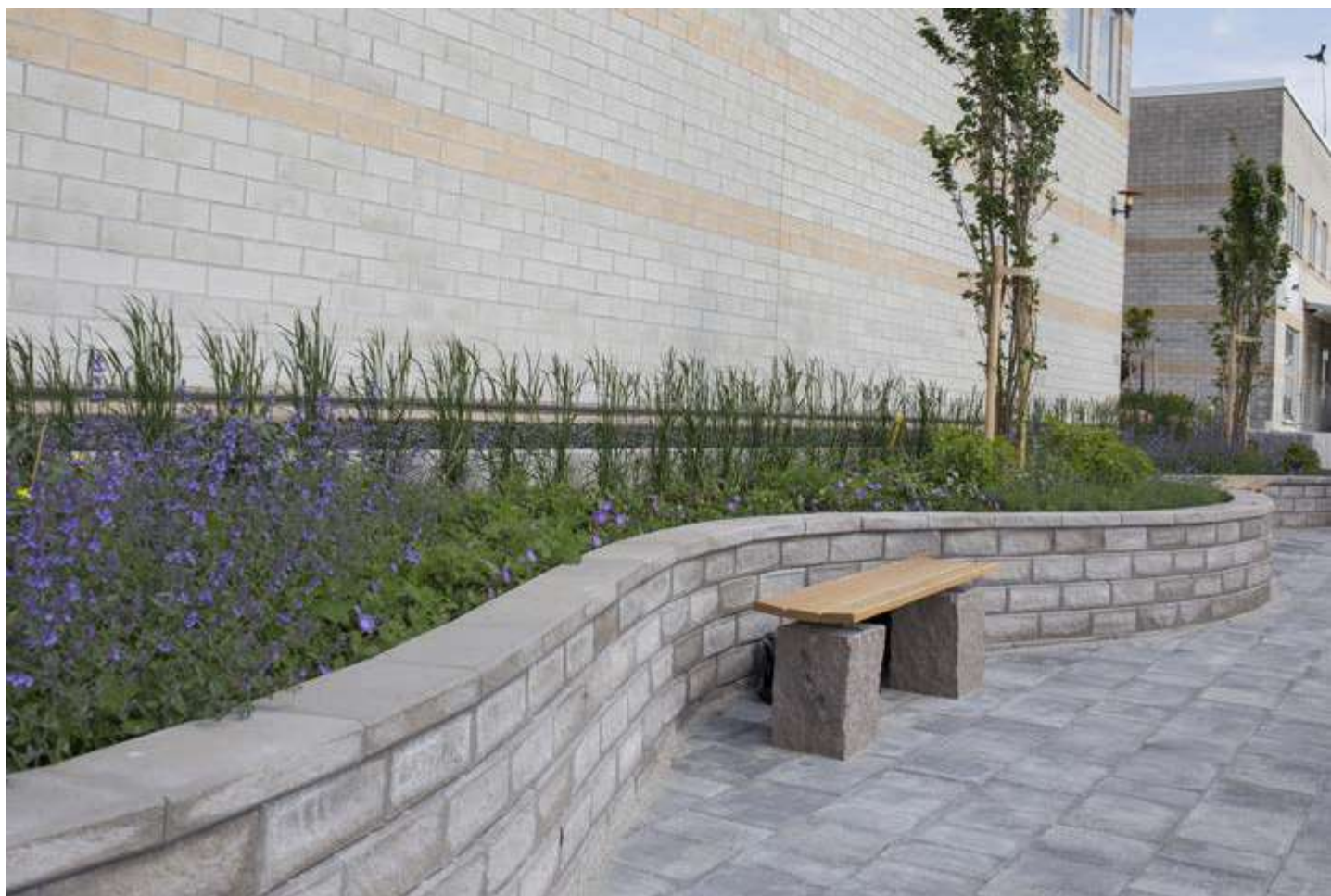

BENDER MEGAWALL GRÅ PROJEKT, BENDER MEGATÄCK PATINA GRÅ,
BENDER ORLANDO ANTIK GRÄMIX, BENDER BOHUS BÄNKSTÖD MED EKSITS



BENDER MEGAWALL GRÅ



BENDER MEGAWALL GRÅ

FÄRG

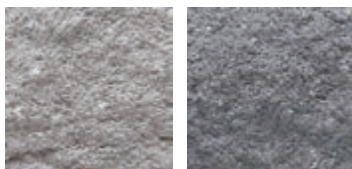

Grå

Grafit

FÖR MER
INSPIRATION OCH
MONTERINGSTIPS
BENDERS.SE

FÖR
ÅTGÅNG,
ANVÄND VÅR
MURBERÄK-
NING

MEGAWALL

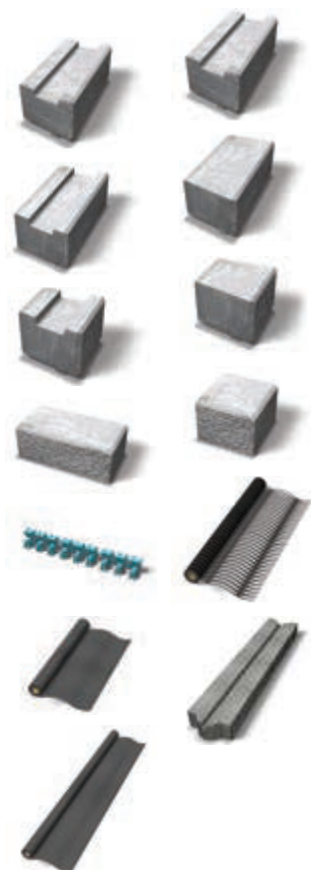

	Mått mm	Höjd mm	Antal/m ²	Kg/m ²	Färg
Mursten Garden	400x200	150	16,7	404	1,2
Mursten Projekt	400x200	150	16,7	404	1,2
Grundsten	400x200	150	16,7	404	1,2
Toppsten	400x200	150	16,7	428	1,2
Radiesten	200x200	150	33,4	348	1,2
Toppsten radie	200x200	150	33,4	383	1,2
Hörnsten	400x200	150	-	27,1 kg/st	1,2
Slutsten	200x200	150	-	13,55 kg/st	1,2
Connector	200	-	250 st/förp	11 kg/förp	-
Geonät RE520	75x1,3x m	-	97,5/rulle	42 kg/st	-
Geonät RE520	12,5x1,3xm	-	16,25/rulle	7 kg/st	-
Mega Grundbalk	1000x210	100	-	48 kg/st	1
Fiberduk	25x1,2x m	-	30/rulle	5 kg/st	-
Fiberduk	100x2,5x m	-	250/rulle	53 kg/st	-

OBS! Endast murstenarna skiljer Garden och Projekt åt. Övriga stenar passar båda systemen. För högre murar och vid besvärliga markförhållanden behövs geonät och connector. För mer information, se monteringsanvisning på www.benders.se.

MEGAWALL GARDEN

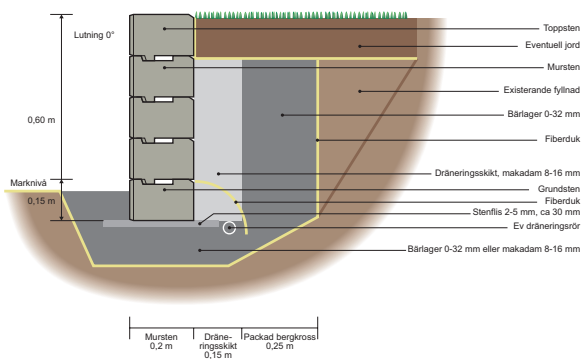

MEGAWALL PROJEKT

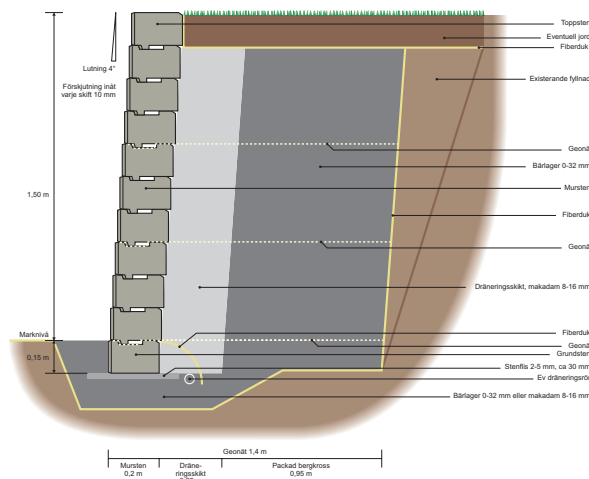

BENDER MEGASTONE

Som klippt och skuren

Med klassikern Megastone bygger du enkelt stabila stödmurar, tack vare blockens utformning med låsklack på baksidan. Megastone levereras klippt och klar att lägga och du har två olika utföranden att välja bland, samt två olika tjocklekar.

FÄRG

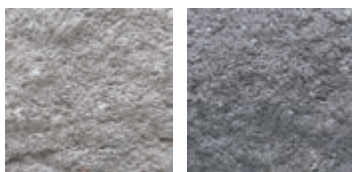

Grå

Grafit

**FÖR MER
INSPIRATION OCH
MONTERINGSTIPS
BENDERS.SE**



	Mått mm	Höjd mm	Antal/m ²	Kg/m ²
Mursten rundhuggen	360x200	100	27,80	374
Mursten rakhuggen	300x200	100	33,30	383
Mursten rundhuggen	385x220	150	17,30	408
Mursten rakhuggen	400x220	150	16,70	438
Mursten rak hörnsten	400x200	150	16,7	454
Mega Grundbalk	1000x210	100	-	48
Geonät X-35	1,25 x 25,0 m			



BENDER MEGASTONE 150 RAKHUGGEN GRÅ, BENDER MEGATÄCK PATINA GRÅ, BENDER STOLPELEMENT OCH STOLPTOPP GRÅ OCH BENDER TROJA ANTIK GRÅ

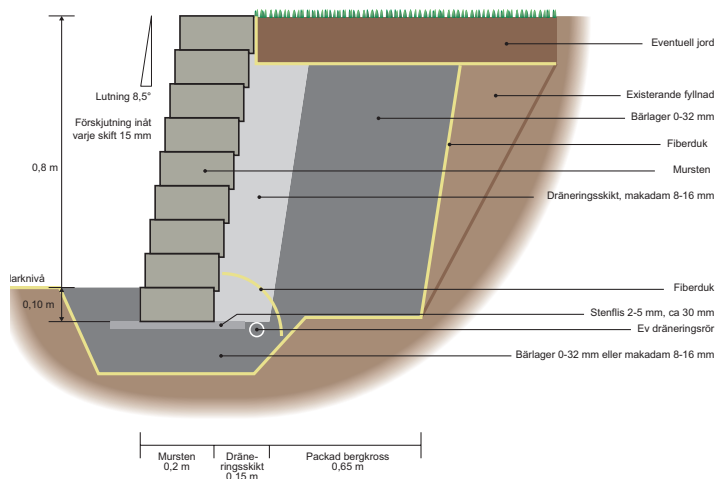



BENDER MEGASTONE 100 RUNDHUGGEN GRÅ

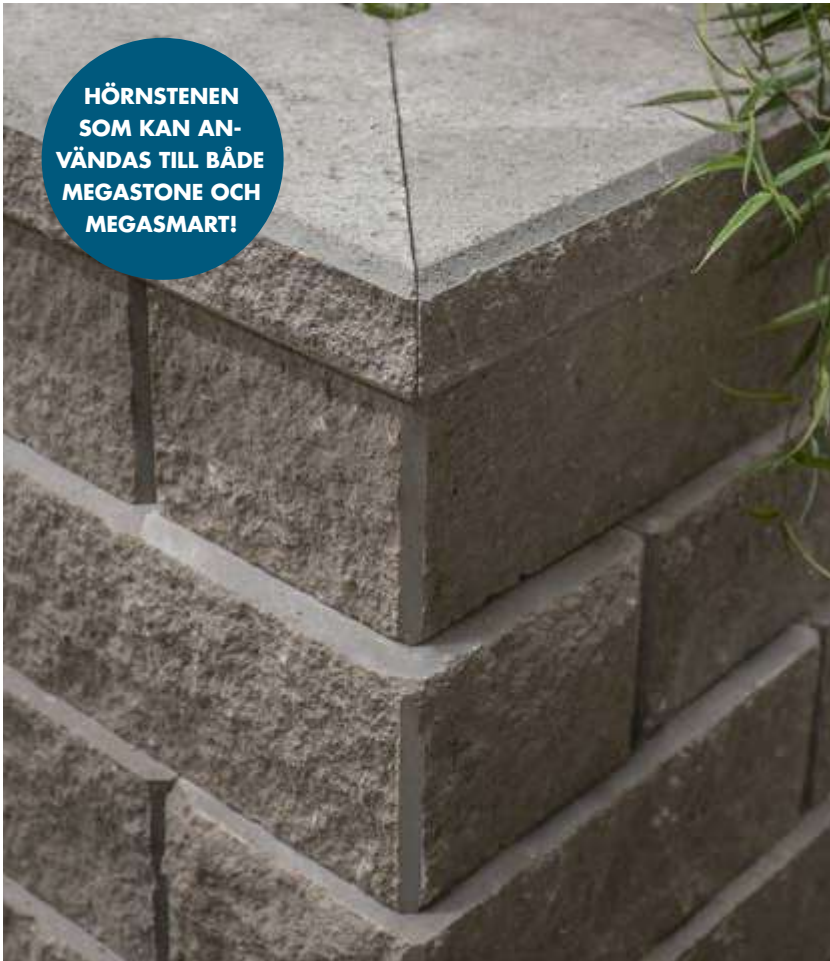

**HÖRNSTENEN
SOM KAN AN-
VÄNDAS TILL BÅDE
MEGASTONE OCH
MEGASMART!**

BENDER MEGASTONE 150 RAK HÖRNSTEN GRÅ OCH BENDER MEGATÄCK PATINA GRÅ



BENDER MEGASTONE 150 RAKHUGGEN GRAFIT, MEGATÄCK GRAFIT OCH TROJA ANTIK GRÅMIX

BENDER MEGASMART

Ett namn som förpliktigar

Megasmart är murstenen för dig som vill bygga mur på egen hand. Ihåliga murblock ger en väsentligt lägre vikt och gör Megasmart oslagbart lätthanterlig samtidigt som konstruktionen ger en stabil mur vare sig du bygger rakt eller svängt. Murblocken levereras färdigklippta och kan byggas såväl lodrät som lutande med hjälp av distanser. Megasmart var namnet!

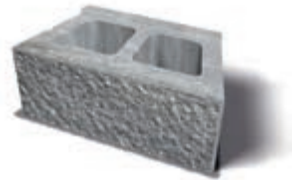

FÄRG



Grå



Grafit

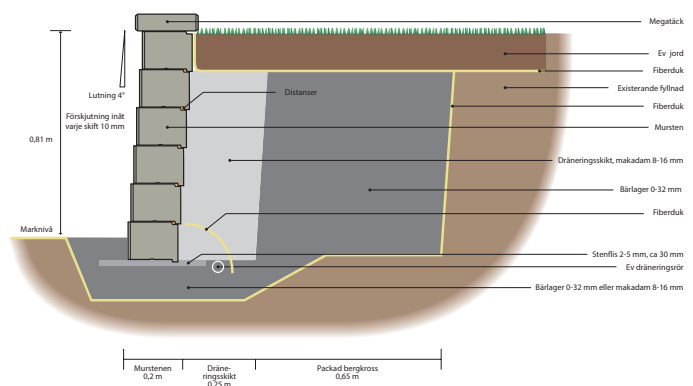

MEGASMART

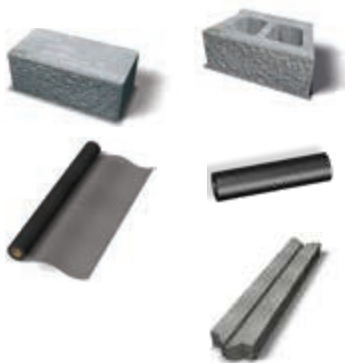

	Mått mm	Höjd mm	Antal/m ²	Kg/m ²
Mursten	400x200	150	16,7	267
Hörnsten	400x200	150	-	27,2 kg/st
Distans	10x50	-	250st/förp	0,87 kg/förp
Geonät X-35	25x1,25 m	-	31,25/rulle	10 kg/st
Mega Grundbalk	1000x210	100	-	48 kg/st



BENDER MEGASMART GRÅ



BENDER MEGASMART GRÅ,
BENDER MEGATÄCK PATINA
OCH BENDER OCALA



BENDER MEGASMART GRÅ, BENDER STIL



BENDER MEGASMART GRÅ MED DISTANS

BENDER MEGALOC

Visar alltid sin vackraste sida

Megaloc är en fristående mur som alltid visar sig från sin vackraste sida. Tack vare en sinnrik konstruktion som låser blocken i varandra blir det enkelt att skapa snygga, stabila murar, oftast helt utan gjutning. Megaloc levereras med en klippt yta och fasade kanter runt om på bägge sidorna. Komplettera med Bender Megatäck Patina samt Bender Stolpelement och Stolptopp så är muren fulländad. För avslutning utan stolpelement kan Megaloc Slutsten användas, medan Megaloc Hörnsten är perfekt för rätvinkliga hörn.



FÄRG

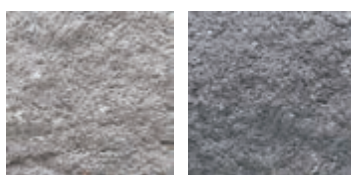

Grå

Grafit

FÖR MER
INSPIRATION OCH
MONTERINGSTIPS
BENDERS.SE

MEGALOC



	Mått mm	Höjd mm	Antal/m ²	Kg/st
Mursten	400x130	150	33,4	12,75
Hörnsten	200x200	150	-	13,5
Slutsten	200x200	150	-	13,5

Hörnsten är klippt på två sidor, Slutsten på tre.

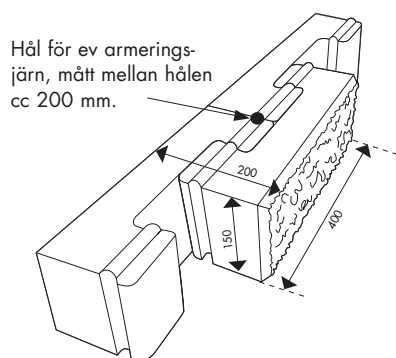

Bredd färdig mur 200 mm, ca 426 kg/m².



Slutsten - Megatäck med platsklippt ände.



Hörnsten - Megatäck med platsgerat hörn.



BENDER MEGALOC GRÅ OCH
BENDER MEGATÄCK PATINA GRÅ



BENDER MEGALOC GRÅ, BENDER ROYAL, BENDER STOLPELEMENT GRÅ,
BENDER STOLPTOPP GRÅ OCH BENDER MEGATÄCK PATINA GRÅ

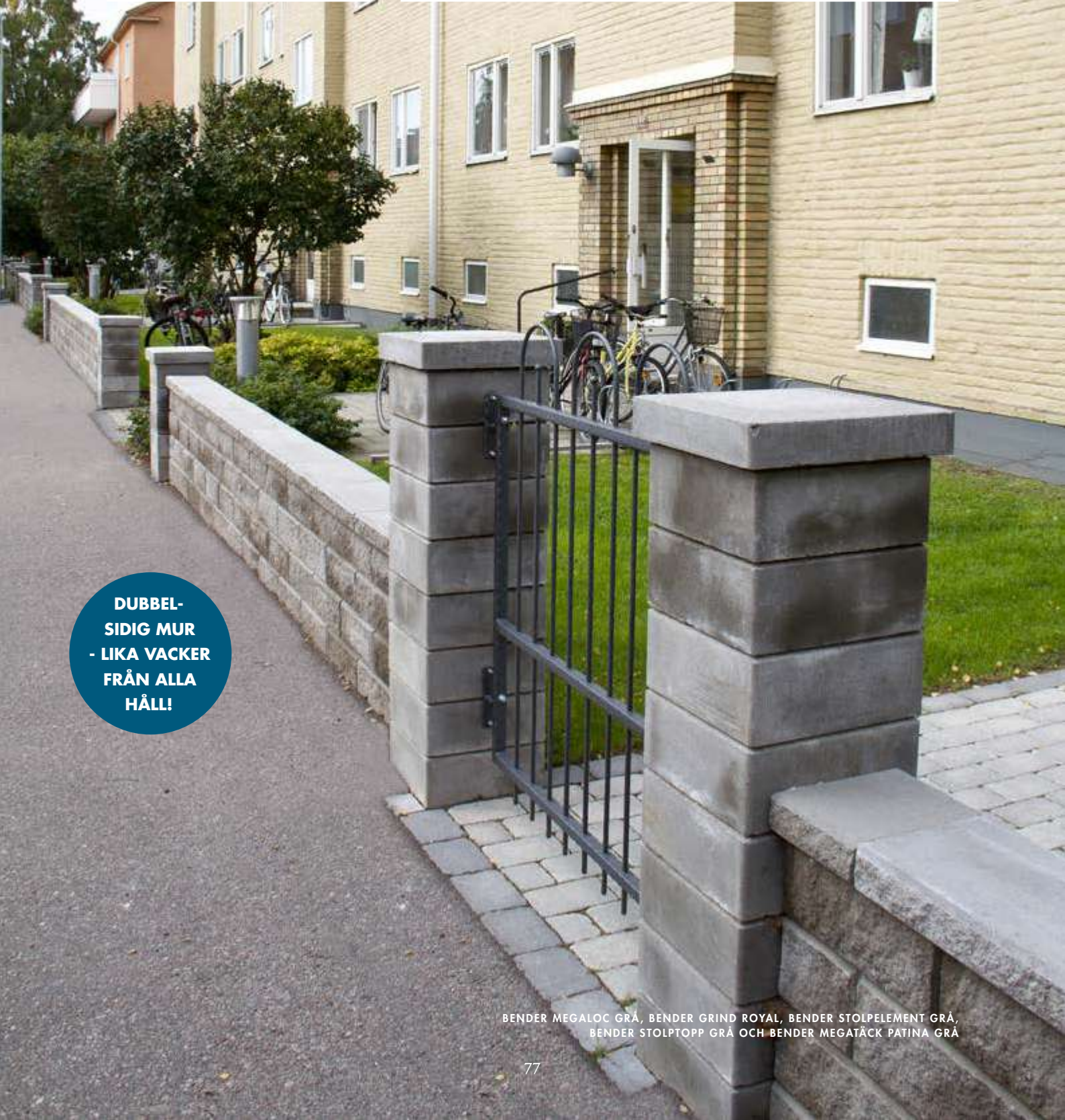

**DUBBEL-
SIDIG MUR
- LIKA VACKER
FRÅN ALLA
HÅLL!**

BENDER MEGALOC GRÅ, BENDER GRIND ROYAL, BENDER STOLPELEMENT GRÅ,
BENDER STOLPTOPP GRÅ OCH BENDER MEGATÄCK PATINA GRÅ

BENDER BOSTON ANTIK

Mursten med granitkänsla

En mursten med granitkaraktär – klippt och tumlad på en sida, slät och tumlad på den andra. Till murstenen används låspluggar som gör det möjligt att bygga såväl lutande som lodräta stödmurar, med eller utan geonät. Kan även byggas fristående i höjder upp till 60 cm. Eller varför inte anlägga en portstolpe med Boston hörnsten eller Boston slutsten. Bender Boston antik skapar otaliga möjligheter som inbjuder till att uppnå en murlösning anpassad efter just din trädgårdskaraktär.

FÄRG

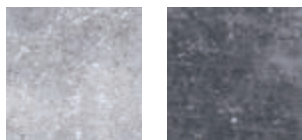

Grå

Grafit

FÖR MER
INSPIRATION OCH
MONTERINGSTIPS
BENDERS.SE

BOSTON ANTIK



	Mått mm	Höjd	Antal/m ²	Kg/st
Mursten	350x200	150	19,00	22,21
Toppsten	350x200	150	-	22,60
Hörnsten	350x200	150	-	23,30
Slutsten	150x200	150	-	10,00
Låsplugg	-	-	Åtgång: 2 st/sten	0,01
Geonät X-35	25x1,25 m	-	31,25/rulle	10 kg/st
Stolptopp 400	400x400	80	-	27,3
Stolptopp 600	600x600	80	-	65
Mega Grundbalk	1000x210	100	-	48 kg/st



BENDER BOSTON ANTIK GRAFIT, BENDER CAMBRIDGE GRAFIT,
BENDER SJÖSINGEL SVARTVITMELERAD, PÅ TAKET: BENDER FALSAT LERTEGEL PIANO GRAFIT



BENDER LABYRINT MINI OCH MAXI

Många användningsområden

En allround och lättbyggd mursten med många olika användningsområden. Följ våra råd och anvisningar för att bygga stödmurar, fristående murar, trappor, kantstöd och stolpar m.m. Finns i två olika storlekar - Mini och Maxi samt i både antik och skarpt utförande och ett flertal färger.

FÖR MER
INSPIRATION OCH
LÄGGNINGSTIPS SE
BENDERS.SE

FÄRG



Grå

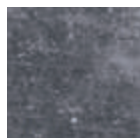

Grafit



Gråmix



Rödmix



Terramix

KOMBINERA
FÄRGER!

LABYRINT MINI/MAXI



	Mått mm	Höjd	Antal/m ²	Kg/st
Antik Mini	210x140	140	34	8,94
Antik Maxi	350x210	140	20,4	22,6
Skarp Mini	210x140	140	34	8,94
Skarp Maxi	350x210	140	20,4	22,89
Geonät X-35	25x1,25 m	-	31,25/rulle	10 kg/st
Mega Grundbalk	1000x210	100	-	48 kg/st



BENDER TRAIN

Svänger dit du vill

Train är en spännande mur som gör det enkelt att bygga både raka och mjukt svängda murar som följer terrängen eller skapar helt nya, fria former. Den passar utmärkt som stödmur för rundade terrasser och planteringar eller som fristående dubbelsidig mur, gärna i kombination med Bender Stolpelement och Bender Luxor toppsten, men även som böljande kantsten.



FÄRG



Grå

Grafit

FÖR MER
INSPIRATION OCH
MONTERINGSTIPS
BENDERS.SE

DUBBELSIDIG
MUR

TRAIN



Mursten

Mått mm

330x200

Höjd mm

150

Antal/m²

20,2

Kg/st

20



BENDER TRAIN GRÅ



BENDER TRAIN GRAFIT



BENDER VILLA MUR

Smakfull och stilren

Ett smakfullt och stilrent murblock för att stödja, markera och avgränsa områden i trädgården. De lätthanterliga blocken passar utmärkt till låga, fristående murar. Du kan lägga samma murblock som stödmur eller som kantsten mellan ytor med mindre nivåskillnader. De fasade kanterna ger en snygg markerad fog i muren.



FÄRG



Grå

Grafit

FÖR MER
INSPIRATION OCH
MONTERINGSTIPS
[BENDERS.SE](https://benders.se)

VILLA MUR



	Mått mm	Höjd	Antal/m ²	Kg/st
Normalsten	400x200	140	17,90	25,8
Halvsten	200x200	140	35,70	12,9
Geonät X-35	25x1,25 m	-	31,25/rulle	10 kg/st
Mega Grundbalk	1000x210	100	-	48 kg/st



BENDER VILLA MUR GRÅ OCH
CITY STORMIX GRÅ/VIT/SVARTMIX



BENDER VILLA MUR GRÅ

BENDER VILLA FLEX

Skapa unika former

En flexibel mur som oftast görs fristående, men muren kan fyllas med makadam och kombineras med geonät för att även användas som stödmur. Blocken är vändbara och kan förses med en insats för plantering av växter för att mjuka upp uteplatsen. Massivblocken kan användas som avslutning av övre lagret om du vill ha en jämn mur utan överliggande toppsten.



FÄRG



Grå

Grafit

VILLA FLEX

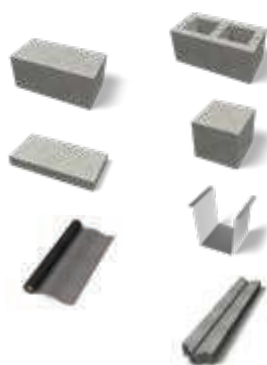

	Mått mm	Höjd	Antal/m ²	Kg/st
Hälblock	400x200	180	14,0	20,8
Helblock	400x200	180	14,0	34,00
Halvblock	200x200	180	28,0	17,0
Toppsten	400x200	50	-	9,1
Planteringsplåt	130/110x125	140	-	0,5
Geonät X-35	25x1,25 m	-	31,25/rulle	10 kg/st
Mega Grundbalk	1000x210	100	-	48 kg/st

**STORA
MÖJLIGHETER
OCH SPÄNNADE
DETALJER**

BENDER VILLA FLEX GRAFIT OCH
TOPPSTEN GRÅ

BENDER VILLA FLEX GRAFIT OCH BENDER CITY STORMIX

BENDER UMBRA MUR

Samspel mellan ljus och skugga

Umbra är en mur som genomsyras av det vackra samspelet mellan ljus och skugga. Umbra är det latinska ordet för just skugga. Den är dubbelsidig och byggs rak. Blocken är lätta att bygga med, normalstenen väger endast 22 kg/st trots sin höjd på 200 mm. Mursortimentet består av normalsten, hörn/avslut (hel- och halvsten), samt toppsten.



FÄRG

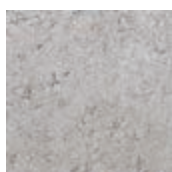

Grå

**KOMBINERA MED
CITY STORMIX, SE
SIDA 46-47**

**FÖR MER
INSPIRATION OCH
MONTERINGSTIPS
BENDERS.SE**

UMBRA MUR



	Mått mm	Höjd mm	Antal/m ²	Kg/st
Normalsten	400x200	200	12,50	22,00
Hörn- och avslut	400+200x200	200	-	35,00
Toppsten	400x250	60	-	14,00
Geonät X-35	25x1,25 m	-	31,25/rulle	10 kg/st
Mega Grundbalk	1000x210	100	-	48 kg/st

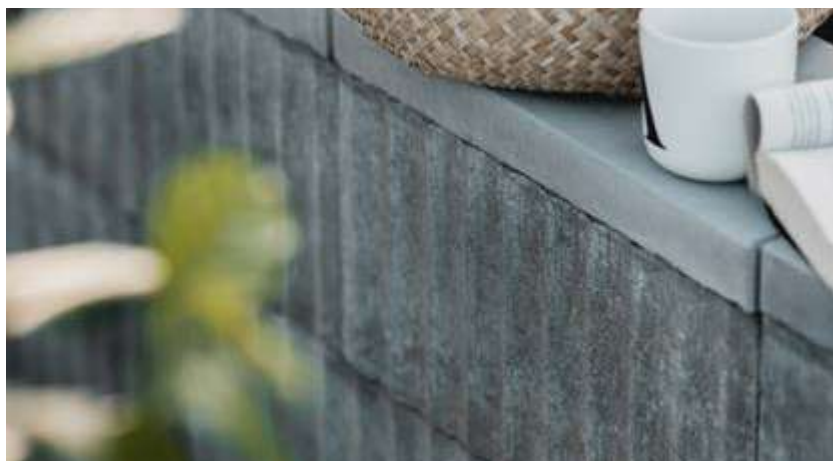

BENDER UMBRA MUR GRÅ



BENDER UMBRA MUR GRÅ



BENDER UMBRA MUR GRÁ

BENDER LUXOR

Spännande formspråk med stora möjligheter

Bender Luxor mursten signalerar ett helt nytt spännande design- och formspråk med stora möjligheter. Här kan du skapa privata park- och trädgårdsrum i den offentliga miljön. Mursystemet består av tre delar: mursten, halvsten och toppsten. Genom att vrida murstenen eller toppstenen kan hyllor och sittbänkar monteras på murens sidor, hela utekök kan förankras i rummen. Murstenarna sammanfogas enkelt med betonglim.



FÄRG



Grå

Grafit

LUXOR



	Mått mm	Höjd mm	Antal/m ²	Kg/m ²
Mursten	500x250	80	25,0	518
Halvsten	250x250	80	50,0	510
Toppsten	500x250	70	28,6	575

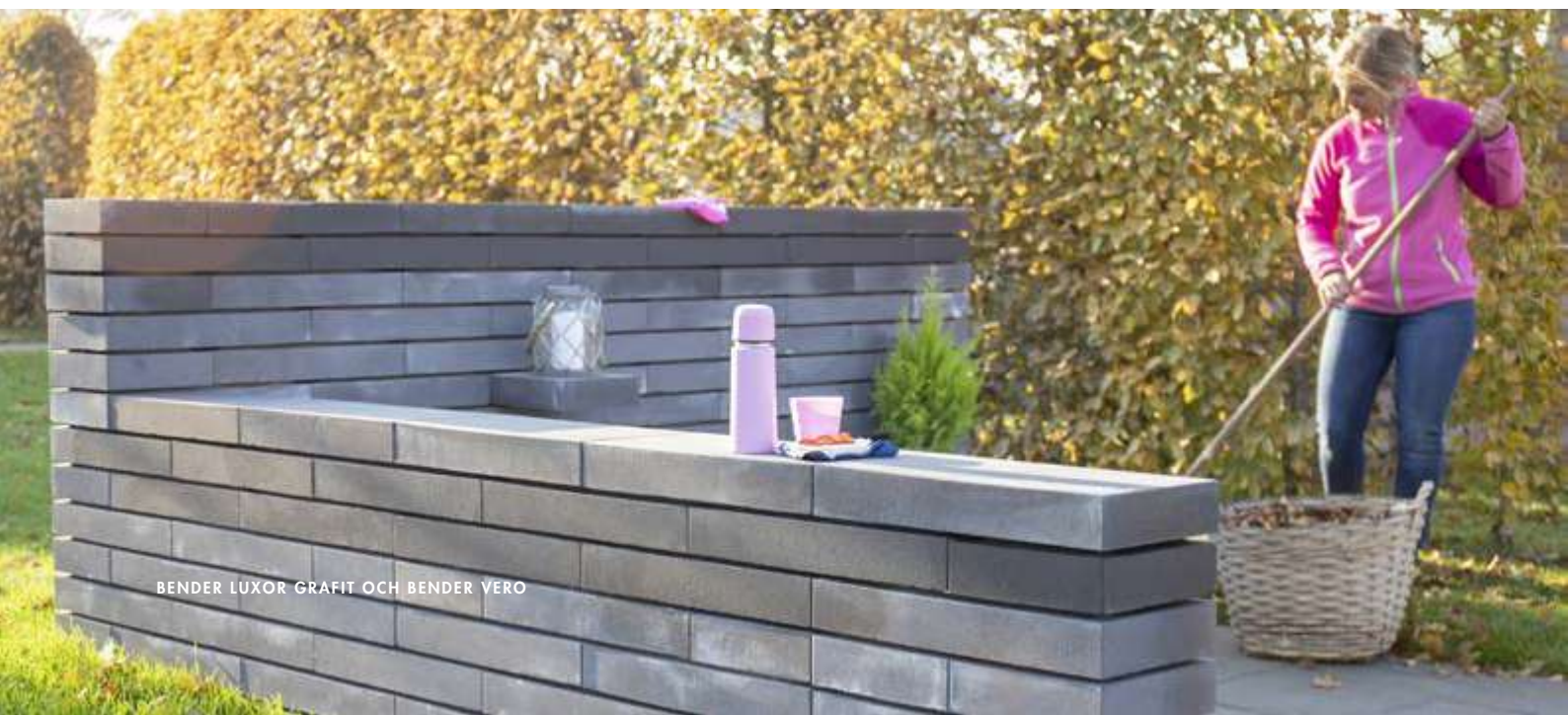



FÖR MER
INSPIRATION OCH
MONTERINGSTIPS
BENDERS.SE

BENDER LUXOR GRAFIT OCH BENDER BRIGHTON GRÅ



BENDER LUXOR GRÅ, BENDER STAKET FUNKIS, BENDER STOLPELEMENT OCH STOLPTOPP



BENDER MEGATÄCK, STOLPTOPP, STOLPELEMENT OCH MEGASTEPP

En vacker avslutning

Bender Megatäck Patina passar samtliga murar i Mega-serien och ger en vacker avtäckning med sin blästrade ovansida och knäckta långsidor. Med Stolpelement och Stolptopp blir det enkelt att skapa spännande avbrott och avslut i muren – eller varför inte låta samma stenar bilda en bänk i en pergola? Möjligheterna är oändliga.

De flesta miljöer har nivåskillnader och kräver trappor. Använd Bender Megastep för ett smakfullt och funktionellt resultat – med sina klippta sättstegsytor smälter de in i omgivningarna på ett naturligt sätt.

FÄRG

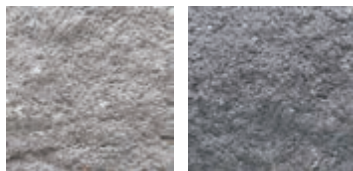

Grå

Grafit

FÖR MER
INSPIRATION OCH
MONTERINGSTIPS
BENDERS.SE



Bender Megatäck Patina

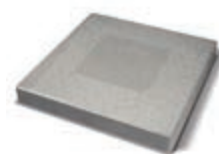

Bender Stolptopp



Bender Stolpelement



Bender Megastep

AVSLUTNINGAR

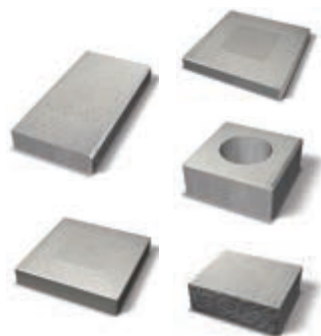

	Mått mm	Höjd mm	Antal/pall	Kg/st
Megatäck Patina	500x260	70	30	20
Stolptopp 600	600x600	80	8	65
Stolptopp 400	400x400	80	24	27,3
Stolpelement	350x350	150	20	31
Megastep 420	420x350	150	20	50
Megastep 700	700x350	150	12	84
Megastep 1050	1050x350	150	8	126

BENDER KANTSTENAR OCH PLANTERINGSKÄRL

De rätta stöden i alla lägen

Bender kantstenar ger inte bara en funktionell och estetiskt tilltalande inramning – de är också utformade för att låsa de belagda ytorna, så att både utseende och stabilitet bevaras effektivt år efter år.

Bender Planteringskärsl skapar trivsamma och funktionella miljöer, både för förbipasserande och växtligheten.

KANTSTEN I ÄKTA SVENSK BOHUS-GRANIT PÅ SIDA 104-105

FÄRG



Grå

Grafit

Grön

Obehandlat stål

Svart

KANTSTENAR FÖR TRAFIKMILJÖER? SE GATUKANTSTÖD PÅ SIDA 146 OCH BREDKANT PÅ SIDA 147

BENDER SLÄT KANTSTEN

Bender Slät kantsten gör en vackert anlagd rabatt eller gång ännu vackrare. Den lyfter fram utan att ta över och därför finns det plats för den i alla typer av utemiljöer.



	Mått mm	Höjd mm	Kg/lpm
Slät kantsten	500x50	250	30
Slät kantsten	700x70	300	45

BENDER GARDIA KANTSTEN

Bender Gardia har ett modernt utseende. Med sin rundade utfasning där stenarna hakar i varandra underlättar den läggningen vid svängda kantstenslängder.



	Mått mm	Höjd mm	Kg/lpm
Gardia kantsten	500x80	140	23,7



BENDER STÅLKANT OBEHANDLAT STÅL



BENDER SLÅT KANTSTEN GRÅ



BENDER PLANTERINGSLÅDA

BENDER STÅLKANT

En produkt med många användningsområden. Kan sättas mellan gräsmatta och rabatt eller grusgång. Levereras i meterlängder som lätt kan böjas till kurvor och sättas samman. Finns som lackad grön eller obehandlad. Den obehandlade stålkanten får med tiden en rostig yta.



	Mått mm	Antal/pall	Kg/pkt
Stålkant	1000	200 pkt/pall	5

BENDER KANTSÄKRING

En smidig kantsäkring av svart kompositmaterial som säkrar din markstensläggning och spikas fast i underlaget. Den är rak, men kan böjas åt båda hållen och formas till kurvor efter att stagkanten klippts av.



	Mått mm	Höjd mm	Kg/pkt
Kantsäkring	2440x75	55	2,5

*Bender Kantsäkring säljes i förpackning om 2 st + 12 st jordspik.

BENDER TRÄDGROPSFUNDAMENT

Trädgropsfundament i betong används för att säkra planteringar och hårdgjorda ytor i urbana trafikmiljöer. Den har 100 mm tjocka väggar och tre st ingjutna kulankare för Lyftankare Universal 1,3.



	Mått mm	Höjd mm	Kg/st
Trädgropsfundament	1400x1400	600	528,0
Trädgropsfundament	1500x1500	600	620,0

BENDER PLANTERINGSLÅDA

Stabil planteringslåda i betong med rå och fräck design. Den har 55 mm tunna väggar, två stycken dräneringshål i botten och ingjutna kulankare på kortsidorna för Lyftankare Universal 1,3.



	Mått mm	Höjd mm	Kg/st
Planteringslåda	2050x600	600	730,0

BENDER BLOCK, SIENA BLOCK OCH TRAPPBLOCK

Tar dig ett steg högre

En produkt med otaliga användningsområden: som entrétrappa, terrängtrappa, kantstöd, planteringslåda eller mur. Med Bender Block löser du problemen enkelt och smidigt. Blocken finns i tre raka dimensioner, alla modulanpassade till våra plattor i 350- och 700-serierna samt till flertalet av våra markstenar. Med Bender Radieblock kan du göra radier på 3, 4,5 och 6 meter. Krävs andra radiemått kan närmaste storlek över brytas en aning så att avståndet mellan blocken blir något större i ytterkant.

Med Bender Trappblock bygger du enkelt och snabbt trappor i skiftande miljöer. Passar bra såväl i terräng som entrétrappa i offentlig miljö och med Rampblocket drar man lätt upp t ex en barnvagn.



BENDER BLOCK GRAFIT



BENDER SIENA BLOCK GRÅ

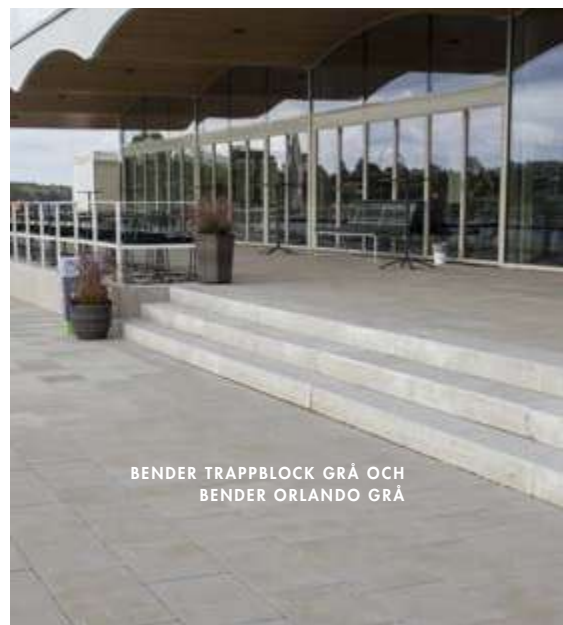

BENDER TRAPPBLOCK GRÅ OCH
BENDER ORLANDO GRÅ

FÖR MER
INSPIRATION OCH
MONTERINGSTIPS
BENDERS.SE

FÄRG

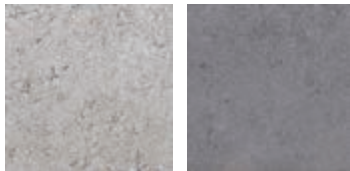

Grå

Grafit

BYGG MUR MED
BENDER BLOCK

BENDER BLOCK GRÅ

SIENA BLOCK



	Mått mm	Höjd mm	Antal/lpm	Kg/st
Siena block 350	350x350	150	2,86	42
Siena block 700	700x350	150	1,43	84

BLOCK



	Mått mm	Höjd mm	Antal/lpm	Kg/st
Block 350	350x350	150	2,86	42
Block 700	700x350	150	1,43	84
Block 1050	1050x350	150	0,95	126
Block radie 3,0 m	785(693,4)x350	150	1,27	87
Block radie 4,5 m	785(723,8)x350	150	1,27	89
Block radie 6,0 m	785(739,2)x350	150	1,27	91

TRAPPBLOCK



	Mått mm	Höjd mm	Antal/lpm	Kg/st
Trappblock 1000	1000x300 (330)	150 (180)	1,00	144
Trappblock 1200	1200x300 (330)	150 (180)	0,83	173
Trappblock 1500	1500x300 (330)	150 (180)	0,67	210
Trappblock 2000	2000x300 (330)	150 (180)	0,50	280
Trappblock 2500	2500x300 (330)	150 (180)	0,40	350
Trappblock 900	900x300 (330)	150 (180)	1,11	130
Trappblock ramp*	900x300 (330)	150 (180)	1,11	155

Angivna mått är byggmått. Tillverkningsmått är 30 mm mer på höjden och djupet i och med att trappblocket är urjacket i framkant 30x30 mm för effektiv lösning. Anges inom parantes.

* Trappblock ramp används tillsammans med trappblock 900.



BENDER PLINT

JUSTERBAR ELLER FAST

En bra start

Benders stora plintsortiment med både justerbara hållare och fasta stolpskor. Plint med justerbar hållare för snabb och enkel montering. Justerbar i både höjd- och sidled. Bender Plint med inbyggd fast stolpsko används t.ex. vid högre horisontella laster så som staket och plank. Carport-plinten tål ändå högre laster och har ett hål för ingjutning av tex stolpskor.

FÄRG

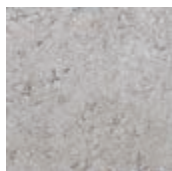

Grå

FÖR MER
INSPIRATION OCH
MONTERINGSTIPS
WWW.BENDERS.SE



BENDER PLINT M16 JUSTERBAR



BENDER PLINT FAST

PLINT M16 JUSTERBAR

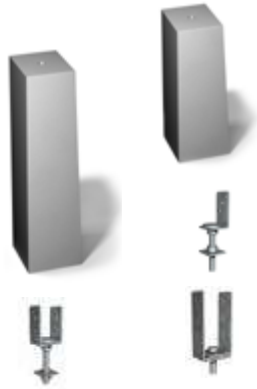

	Mått mm	Höjd mm	Kg/st
Plint 500	185x185	500	35
Plint 700	185x185	700	48
Stolpsko Uniflex L efterjusterbar	60-80x50	85	0,55
Stolpsko Uniflex 2" efterjusterbar	43-53x40	85	0,50
Stolpsko Uniflex 3" efterjusterbar	62-77x40	85	0,60
Stolpsko Uniflex 4" efterjusterbar	84-104x50	85	0,85
Stolpsko Unifix 2" justerbar	43-53x40	130	0,55
Stolpsko Unifix 3" justerbar	70-80x50	130	0,80
Stolpsko Unifix 4" justerbar	90-100x50	130	0,90

PLINT M20 JUSTERBAR



	Mått mm	Höjd mm	Kg/st
Plint 200	300x300	200	27
Plint 300	300x300	300	37
Plint 500	300x300	500	60
Stolpsko Flex efterjusterbar	35-150x70	100	0,85

PLINT FAST



	Mått botten mm	Mått toppen mm	Höjd mm	Höjd med stolpsko mm	Kg/st
Plint 400 med 2" hållare	180x180	170x170	390	575	28
Plint 400 med 3" hållare	180x180	170x170	390	575	28
Plint 400 med 4" hållare	180x180	170x170	390	575	28
Plint 500 med 2" hållare	185x185	170x170	480	665	35
Plint 500 med 3" hållare	185x185	170x170	480	665	35
Plint 500 med 4" hållare	185x185	170x170	480	665	35
Plint 700 med 2" hållare	200x200	170x170	690	875	57
Plint 700 med 3" hållare	200x200	170x170	690	875	57
Plint 700 med 4" hållare	200x200	170x170	690	875	57

PLINT 750 CARPORT



	Mått mm	Höjd mm	Kg/st
Plint 750 Carport	500x500	750	150

BENDER DEKORMATERIAL

Kompletterar och förhöjer

Spännande produkter med många användningsområden. Skapa vackra kontraster mot husväggar och gångar av marksten genom att välja färger på stenen som bryter av. Gör mönster och formationer i lämpliga miljöer, som till exempel i rondeller. Resultatet blir en både lättskött och levande yta.



	Färg	Fraktioner mm	Kg/säck
Kompassros	Grafit	Ø410x50	21 kg/st
Sjösingel	Gulbrunmelerad	8-16	15, 800
Sjösingel	Svartvitmelerad	8-16	15, 800
Sjösingel	Gulbrunmelerad	16-32	15, 250, 800
Sjösingel	Svartvitmelerad	16-32	15, 250, 800
Sjösingel	Svartvitmelerad	32-64	800
Stenkross	Vit	8-12	15, 800
Stenkross	Grafit	11-16	15, 800
Stenkross	Grafit	16-22	800
Stenkross	Grafit/vit	16-32	15, 800
Dekorsten	Vit matt	20-40	15, 800
Dekorsten	Svart polerad	20-40	15, 800
Skifferkross	Grafit	20-40	15, 250, 800
Skifferkross	Plommon	20-40	250
Kullersten	Grårödmelerad	70-100	800
Kullersten	Grårödmelerad	100-250	800
Natursingel	Grårödmelerad	16-40	15, 800
Gårdsgrus	Naturfärgad	8-16	250, 800
Lättklinker	Gråbrun	4-10	50L
Lättklinker	Gråbrun	10-20	50L



BENDER KULLERSTEN GRÅRÖDMELERAD

ÅTGÅNG DEKORMATERIAL

- **8-16 mm, 8-12 mm** eller **11-16 mm** behöver ett 30 mm tjockt lager, ca 45 kg/m².
Ex Sjösingel, Stenkross och Gårdsgrus.
- **16-32 mm, 20-40 mm** eller **16-40 mm** dekormaterial behöver ett 50 mm tjockt lager, ca 80 kg/m². Ex Sjösingel, Stenkross, Dekorsten, Natursingel och Skifferkross.
- **32-64 mm** Sjösingel behöver ett 70 mm tjockt lager, ca 100 kg/m².
- **70-100 mm** Kullersten, 800 kg räcker till ca 5 m².
- **100-250 mm** Kullersten, 800 kg räcker till ca 3 m².
- **2-5 mm** eller **0-4 mm** sättlager skall läggas i ett 30 mm tjockt lager, ca 45 kg/m².
Ex Stenflis, Stenmjöl och Sandlädesand.
- **0-32 mm** Bärlager i ett 150 mm tjockt lager, ca 250 kg/m².
- **4-10 mm** eller **10-20 mm** Lättklinkerkulor i ett 150 mm tjockt lager, ca 150 l/m².

Detta är teoretiska beräkningar. I praktiken är det omöjligt att lägga ett exakt jämnt lager. Vidare är densiteten olika på de olika dekorstenarna som påverkar antalet kg/m².

**VID BEHOV AV
DEKORMATERIAL
TILL STORA YTOR
KONTAKTA DIN
BENDERS-
REPRESENTANT**

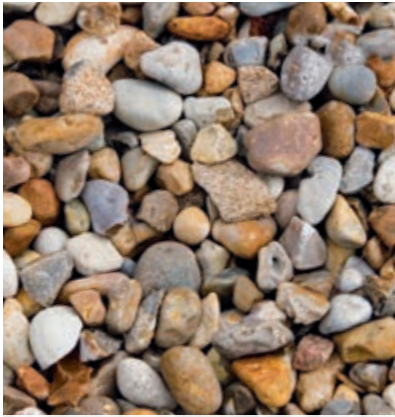

Sjösingel Gulbrunmelerad



Stenkross Vit



Skifferkross Grafit

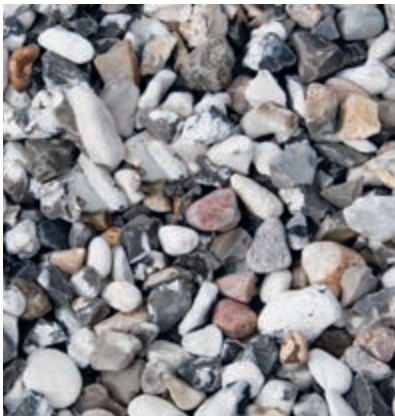

Sjösingel Svartvitmelerad



Stenkross Grafit



Skifferkross Plommon



Dekorsten Vit



Stenkross Grafit/vit



Natursingel Grärödmelerad



Dekorsten Svart



Kullersten Grärödmelerad



Gårdsgrus Naturfärgad



BENDER LITHOMEX EASY OCH BENDER EPSILON



BENDER LITHOMEX HEAVY L20 OCH BENDER BOHUS SMÅGATSTEN ANTIK

BENDER FOGMATERIAL

Säkerställer din beläggning

En välfylld fog används till ytor lagda i både betong och natursten och är både snygg och praktisk. Bender fogmaterial säkerställer din beläggningens funktion och livslängd. Vi erbjuder flera olika typer av fogmaterial. För stenläggning finns vanlig och ogräshämmande fogsand i tre färger samt Bender Lithomex Easy och Quicksand som används för beläggningar med gång- eller lättare trafik medan Bender Lithomex Heavy är en specialhårdfog för medeltung till tung trafik.



Vi har också kompletteringsprodukter som fiberduk, bärlager samt stensmjöl och stenflis som används till sättlager eller ger ökat grepp när temperaturen sjunker. Se mer på vår hemsida.

FÄRG



Grå

Grafit

Sand

LÄS MER OM
FOGMATERIAL,
SE SIDA 66-67

FOGMATERIAL

	Kg/frp	Bredd fog (min. 30 mm djup)
Fogsand 0 - 2 mm	15	2 - 20 mm
Danfogsand ogräshämmande	20	1 - 5 mm
Lithomex Easy	20	1 - 10 mm
Lithomex Quicksand	15	3 - 20 mm
Lithomex Heavy L20	27,5	5 - 30 mm
Lithomex Heavy L50	28	8 - 30 mm

PROVA VÅR
FOGMATERIAL-
BERÄKNARE PÅ
BENDERS.SE

ÅTGÅNG FOGMATERIAL

Fogmaterial beräknas till 1-10 kg per m² beroende på typ av stenbeläggning:

- Plattor och Granithällar med smal fog: 1-3 kg per m²
- Marksten med smal fog, typ Bender Bas: 2-4 kg per m²
- Marksten med bred fog, typ Bender Fantasi: 3-6 kg per m²
- Gatsten, typ Bender Bohus Smågatsten: 5-10 kg per m²



FÖR MER
INSPIRATION OCH
MONTERINGSTIPS
BENDERS.SE

BENDER ROYAL SMIDESSTAKET OCH ROYAL GRIND, BENDER MEGALOC GRÅ, BENDER STOLPELEMENT GRÅ OCH BENDER STOLPTOPP GRÅ



BENDER STAKET FUNKIS, BENDER MEGALOC GRÅ, BENDER MEGATÄCK PATINA GRÅ, BENDER STOLPELEMENT GRÅ OCH BENDER STOLPTOPP GRÅ

BENDER STAKET

ROYAL SMIDE OCH FUNKIS

Pricken över i

Ingenting är så vackert att det inte kan bli ännu vackrare. Förhöj utseendet på muren med marknadens snyggaste staket. Smidesstaketet Royal tillverkas i fyrameterssektioner i två olika höjder, 500 och 900 mm, i klassiskt antracitfärgat smidesjärn. Grindar, anpassade till staketets höjder, finns att komplettera med.

Funkis är ett staket i modern utformning och är gjort av galvaniserat pulverlackerat stål och finns både som tvåmeters startpaket och enmeters tillbyggnadssektion. Allt förpackat i 1-meter längder för enkelt montage.



ROYAL SMIDE



	Längd mm	Höjd mm
Smidesstaket 500	4000	500
Smidesstaket 900	4000	900
Grind 800	1070	800
Grind 1250	1150	1250

FUNKIS



	Längd mm	Höjd mm
Funkis 2 m startpaket	2000	500
Funkis 1 m tillbyggnad	1000	500



BENDER FUNKIS ANTRACIT, ROYAL SMIDE



BENDER FUNKIS ANTRACIT, ROYAL SMIDE

GRANIT – ETT MATERIAL MED EVIGA VÄRDEN

Granit är en bergart med stora skiftningar i utseende och egenskaper beroende på var i världen den bryts. Bohusgraniten med sin unika färgskala i glimrande ljusgråa och ljusröda toner återfinns bara i ett smalt stråk mellan Gullmarsfjorden i söder och Idefjorden i norr. Här ligger våra stenbrott Nolby, Ävja och Näsinge där modern teknik samsas med traditionellt hantverk – än idag är det graniten som talar om för stenhuggaren var mejseln ska sättas.

Att bygga vackra miljöer i bohusgranit är en kulturgärning som står sig i generationer framöver, vackrare för varje år som går. I vårt sortiment hittar du ett brett urval som gör det möjligt att uppnå precis den känsla du eftersträvar – från rustikt naturnära till hypermodern elegans, såväl utomhus som inomhus. Har du en idé så har vi en lösning – i äkta bohusgranit!

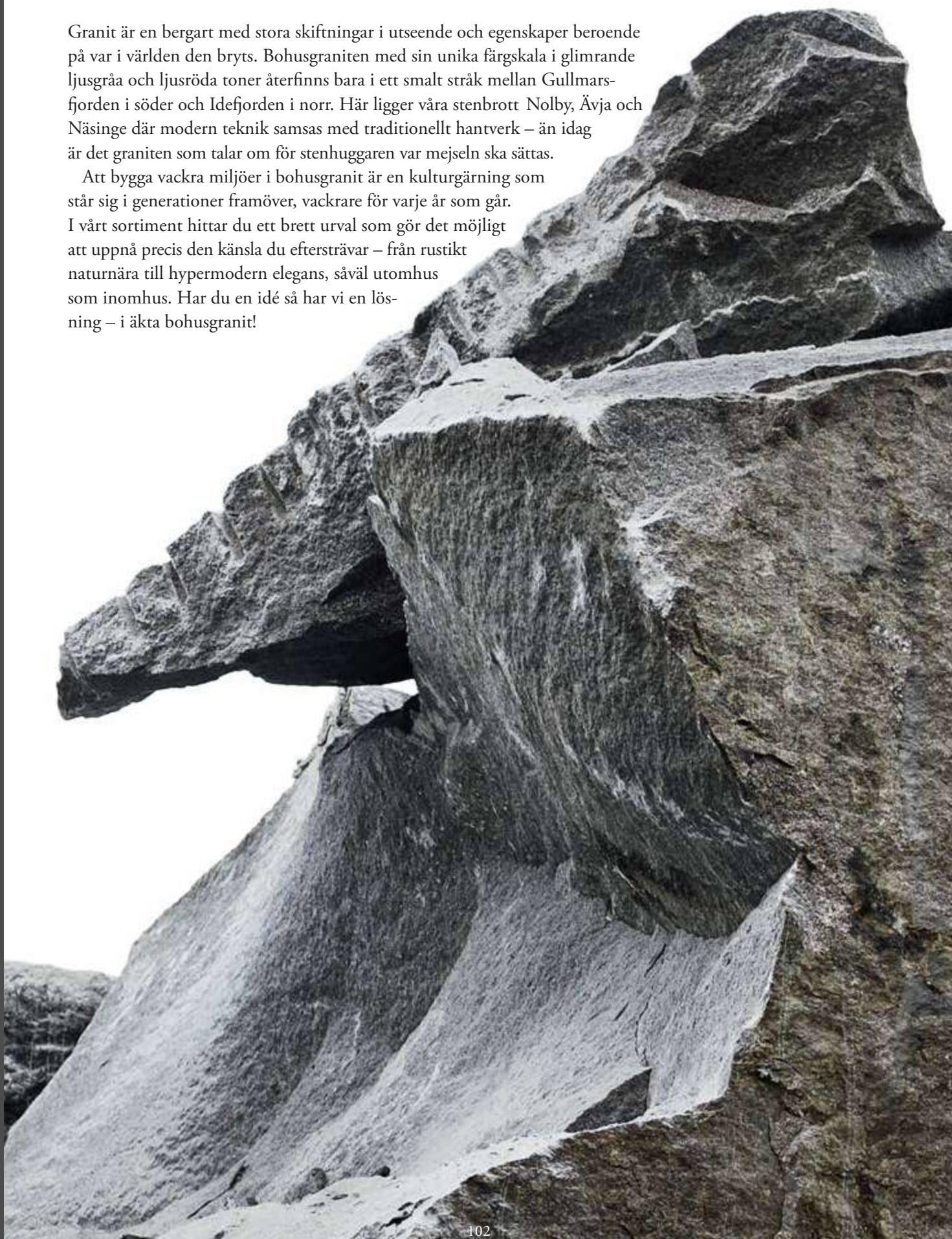

YTBÄRBETNINGAR

Råkilad granit har den naturligt varierade och knöliga ytstruktur som uppkommer när stenblocken kilas isär. Det ger ett rustikt intryck som passar bra i miljöer där man vill uppnå en naturnära känsla. Råkilad granit används ofta för exempelvis trappor, murar och stolpar i trädgårdsmiljöer.

Tumlad granit får en antik patinerad yta och används ofta för bland annat gatsten.

Flammad granit är sågad, vilket gör det möjligt att hålla snävare måttoleranser. Efter sågningen hettas ytan upp kraftigt så att stenkristallerna spjälkas till en småvågig, sträv elegant yta. Flammad granit ger ett bra halkskydd och passar bra för exempelvis trappor, hållar och bänkar, inte minst i offentliga miljöer, men också inomhus.

Krysshamrad granit har bearbetats med tryckluftshammare för att uppnå en knottig ytstruktur med finess och bra halkskydd, som lämpar sig för trappor och hållar.

Polerad eller finslipad granit får en helt slät och blankpolerad eller mattslipad yta som är extremt tålig och inte kräver något direkt underhåll. Den används ofta till fasader, golv eller bänkskivor när ett exklusivt intryck eftersträvas.

FÄRGER

Bender Bohusgranit finns i två färgställningar beroende på vilket stenbrott graniten kommer från: Grå Bohus, från t ex *Näsinge* och *Ävja*. Röd Bohus, från t ex *Röd Ävja*, *Nolby* och *Axtveten*.

Vi förädlar även granit i andra kulörer. Granit är ett naturmaterial där färgskiftningar kan förekomma.

STILBENÄMNINGAR

I samband med produktnamnen längre fram hittar du stilbenämningar som är tänkta att hjälpa dig hitta rätt produkt till rätt miljö:

Rustik – lantlig, naturlig, råkilad på alla synliga sidor.

Antik – klassisk, patinerad, råkilad på alla synliga sidor samt dessutom tumlad.

Modern – trendig, funktionell, en synlig sida flammad, resterande synliga sidor råkilade.

Elegant – smakfull, strikt, flammad på alla synliga sidor.

Finess – förfinad, återhållsam, krysshamrad på alla synliga sidor.



NÄSINGE RUSTIK
(RÅKILAD)



ÄVJA RUSTIK
(RÅKILAD)



RÖD ÄVJA RUSTIK
(RÅKILAD)



NOLBY RUSTIK
(RÅKILAD)



AXTVETEN RUSTIK
(RÅKILAD)



NÄSINGE ELEGANT
(FLAMMAD)



ÄVJA ELEGANT
(FLAMMAD)



RÖD ÄVJA ELEGANT
(FLAMMAD)



NOLBY ELEGANT
(FLAMMAD)



AXTVETEN ELEGANT
(FLAMMAD)



NÄSINGE FINESS
(KRYSSHAMRAD)



ÄVJA FINESS
(KRYSSHAMRAD)



RÖD ÄVJA FINESS
(KRYSSHAMRAD)



NOLBY FINESS
(KRYSSHAMRAD)



AXTVETEN FINESS
(KRYSSHAMRAD)

BENDER BOHUS KANTSTEN

RUSTIK ELLER FINESS

Vackrare för varje år

Råkilad eller krysshamrad, lämplig för trottoarer, torg, gågator, vägar och liknande. Kantsten i granit ger ett stilfullt intryck och åldras med värdighet. Den kan användas för många olika ändamål – att skilja gång- och cykeltrafik från vägbanor, samla upp ytvatten och leda det till brunnar, avgränsningar mot grönområden m.m. Därför tillverkas också kantstenarna i ett flertal olika dimensioner och ytbearbetningar, såväl raka som i bågform med olika radier. Kantsten finns i fyra typer: råkantsten och gradhuggen kantsten, med eller utan fas. Råkantstenen är råhuggen med enbart grövre ojämnheter borttagna, där även märken efter kilhål kan förekomma, medan den gradhuggna kantstenen har en jämnare, krysshamrad yta. Alla raka kantstenar har sågad botten, vilket effektiviserar sättningen och tillverkas i grå bohusgranit. Vi tillverkar även ramsten, överkörningssten, hållplatskantsten, portsten, randsten samt kantsten med andra mått, färger och ytbearbetningar.



**KOMBINERA
GRANIT MED
BETONG**

**DEN SÅGADE
BOTTEN GER
50% SNABBARE
MONTERING!**



BENDER BOHUS KANTSTEN RUSTIK RV4 GRÅ OCH BENDER SLÄTA PLATTOR 350X350 GRÅ



BENDER BOHUS KANTSTEN ELEGANT,
BENDER BOHUS SMÅGATSTEN OCH
BENDER BOHUS GRANITHÅLLAR ELEGANT

MATERIAL

Grå Bohusgranit från Ävja eller Näsiinge. Material från andra stenbrott kan också beställas, t ex Röd Bohus.

YTBEARBETNING KANTSTEN

Synliga ytor: RV och RF är råkylade, märken efter kilhål kan förekomma. GV och GF är krysshämrad (gradhuggen).

Undersida: Sågad, råkylad kan förekomma

Fogändar: RV och RF raka flammade, radier bredmejslade. GV och GF sågade.

YTBEARBETNING RAMSTEN ELEGANT

Synliga ytor: Flammade

Övriga sidor: Sågade

YTBEARBETNING HÅLLPLATSSTÖD

Ovansida: Krysshämrad

Framsida: Flammad

Övriga sidor: Sågade

YTBEARBETNING PORTSTEN

Synliga ytor: Flammade

Övriga sidor: Sågade

YTBEARBETNING RANDSTEN

Ovansida: Flammad

Framsida: Råkylad

Övriga sidor: Sågade

ÖVRIGT

Sågad botten på bl a vår Raksten ger 50% snabbare montering.

Radie 0,5 tillverkas i längden 0,8 m vilket motsvarar 1/4 cirkel.

Radie 0,75 tillverkas i längden 0,6 m vilket motsvarar 1/8 cirkel.

Resterande radier tillverkas i fallande längder.

Som standard levereras våra radiestentar i konvext utförande.

Sort	Beteckning	Längd, mm	Bredd, mm	Höjd, mm			Vikt, kg/m
				H1 ± 30	H2 min	H3 min	
Råkantsten utan fas	RV1	900-1500	150 ± 10	300	150	60	120
	RV2	900-1500	120 ± 10	300	150	60	96
	RV4	900-1500	100 ± 10	300	150	60	80
	RV6	900-1500	75 ± 10	260	100	60	52
	RV6 låg	900-1500	75 ± 10	200	80	40	44
Råkantsten med fas	RF1	900-1500	150 ± 10	300	150	60	116
	RF2	900-1500	120 ± 10	300	150	60	92
	RF4	900-1500	100 ± 10	300	150	60	79
Gradhuggen utan fas	GV1	900-1500	150 ± 4	300	150	100	125
	GV2	900-1500	120 ± 4	300	150	100	100
Gradhuggen med fas	GF1	900-1500	170 ± 4	300	150	100	135
Ramsten Elegant	Rak	900-1500	300 ± 4	300	150		240
Hållplatskanistöd	Rak	1000	400 ± 4	320 ± 4	160		250
	Anslut	1500	400/178 ± 4	320/270 ± 4	160		233
Portsten Elegant	Fasad rak	800-1800	300 ± 4	200 ± 4	100		150
	Fasad öra	500	300 ± 4	200 ± 4	100		150
Randsten Trilling	Rak	900-1500	100 ± 10	120 ± 4			33

BENDER BOHUS GATSTEN

RUSTIK, ANTIK ELLER MODERN

Miljövänlig skönhet

Råkilad, tumlad eller flammad, lämplig för trottoarer, torg, gågator och liknande. Gatsten är ett enkelt sätt att skapa trivsamma stadsmiljöer med ombonat atmosfär och en känsla av svunna tider. Gatstenen håller i hundratals år och blir bara vackrare ju mer den används – miljövänligare än så blir det helt enkelt inte! Gatsten av granit finns i grå, röd, vit och svart nyans, med olika ytbearbetningar.



MATERIAL

Gatsten av granit i grå, röd, vit eller svart nyans. Bohusmix är en blandning av grå och röd.

YTBEARBETNING

Rustikstenarna är råkilade på alla sex sidor. Antikstenarna är råkilade och tumlade, medan Modernstenarna har flammad ovsida, minst två sidor råkilade, resterande sidor sågade.

ÖVRIGT

Sågade sidor förekommer på Rustik, Antik och Modern. Enligt branschpraxis får 10% ligga utanför angivna mått.

Sort	Nyans	Längd mm	Bredd mm	Höjd mm	Vikt kg/m ² ca	Antal/m ² ca
Mosaik						
Rustik 4/6	Grå	50 ± 10	50 ± 10	50 ± 10	110–120	345–380
Smågatsten						
Rustik 9/11	Grå	100 ± 10	100 ± 10	100 ± 10	195–215	85–95
Rustik 9/11	Röd	100 ± 10	100 ± 10	100 ± 10	195–215	85–95
Rustik 8/10	Grå	90 ± 10	90 ± 10	90 ± 10	190–210	95–105
Rustik 8/11	Vit	95 ± 15	95 ± 15	95 ± 15	195–215	85–95
Rustik 8/11	Svart	95 ± 15	95 ± 15	95 ± 15	230–250	85–95
Antik 9/11	Grå	100 ± 10	100 ± 10	100 ± 10	195–215	85–95
Antik 9/11	Röd	100 ± 10	100 ± 10	100 ± 10	195–215	85–95
Modern 7/9	Grå	80 ± 10	80 ± 10	80 ± 4	165–185	105–125
Modern 9/11	Grå	100 ± 10	100 ± 10	100 ± 4	195–215	85–95
9/11 TJ=120 mm	Grå	100 ± 10	100 ± 10	120 ± 4	240–260	85–95
Modern 9/11	Röd	100 ± 10	100 ± 10	100 ± 4	195–215	85–95
Modern 9/11	Vit	100 ± 10	100 ± 10	100 ± 4	210–230	85–95
Modern 9/11	Svart	100 ± 10	100 ± 10	100 ± 4	230–250	85–95
Storgatsten						
Rustik 13/15	Grå	210 ± 20	140 ± 10	140 ± 10	315–345	30–33
Rustik 13/15	Röd	210 ± 20	140 ± 10	140 ± 10	315–345	30–33
Antik 13/15	Grå	210 ± 20	140 ± 10	140 ± 10	315–345	30–33
Antik 13/15	Röd	210 ± 20	140 ± 10	140 ± 10	315–345	30–33
Modern 13/15	Grå	210 ± 20	140 ± 10	140 ± 4	315–345	30–33
Modern 13/15	Röd	210 ± 20	140 ± 10	140 ± 4	315–345	30–33

FÖR MER
INSPIRATION OCH
MONTERINGSTIPS
BENDERS.SE



BENDER BOHUS SMÅGATSTEN ANTIK | BÄGSÄTTNING



BENDER BOHUS SMÅGATSTEN



BENDER BOHUS SMÅGATSTEN RUSTIK
GRÅ



BENDER BOHUS SMÅGATSTEN OCH
BENDER BOHUS GRANITHÄLLAR



BENDER BOHUS SMÅGATSTEN

KOMBINERA
MODERN OCH
RUSTIK

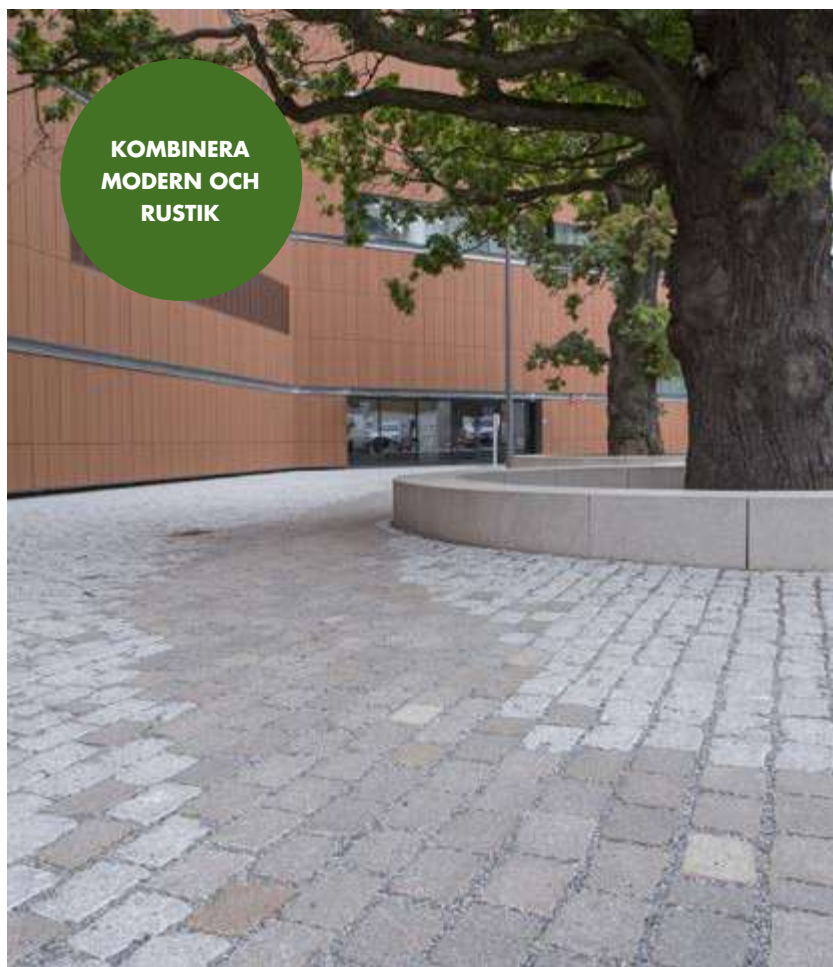

BENDER BOHUS STORGATSTEN RUSTIK GRÅ OCH MODERN RÖD
SAMT BENDER BOHUS BLOCKSTENSMUR ELEGANT

BENDER BOHUS GRANITHÄLL

ELEGANT

Tidlös elegans

Flammade, lämpliga för trottoarer, torg, gågator samt i trädgårdsmiljö. Granithällar med flammad ovansida. Övriga sidor är sågade med fasade kanter och har rakare sidor än hällar med råkilade långsidor. De passar därför bäst på stora öppna platser som torg och uteplatser, där hällarna läggs intill varandra med distanser. Den sågade undersidan ger en jämn tjocklek vilket underlättar monteringen av hällarna. Granithällarna kan fås i varierande tjocklekar och bredder, samt som Rännalshäll. Ovansidan kan även beställas krysshamrad och kallas då finess.



SKAPA
MÖNSTER -
BLANDA
PRODUKTER

MATERIAL

Grå Bohusgranit från Ävja eller Näsinge. Röd Bohusgranit från Axtveten, Nolby eller Ävja. Material från andra stenbrott kan också beställas.

YTBEBARBETNING

Ovansida: Flammad
Övriga sidor: Sågade
Kanter: Fasade

TILLVERKNINGSMÅTT

Längd: 450–1200 mm
Bredd: 300–700 ± 4 mm
Tjocklek: 30, 40, 60 och 80 ± 3 mm;
100 och 120 ± 4 mm

ÖVRIGT

Hällar med andra mått kan även tillverkas efter beställarens önskemål.
Tjocklek: minst 60 mm vid fordonstrafik, minst 30 mm vid gångtrafik.
Hållfastheten är också beroende av hällarnas längdmått.

OBSERVERA!

Hällarna monteras med distanser av plast på 5 mm för att bibehålla fogbredden. Rännalshäll tillverkas med en urfräsning på 340x15 mm.



BENDER BOHUS GRANITHÄLLAR ELEGANT
GRÅ OCH BENDER BOHUS SMÅGATSTEN
RUSTIK GRÅ

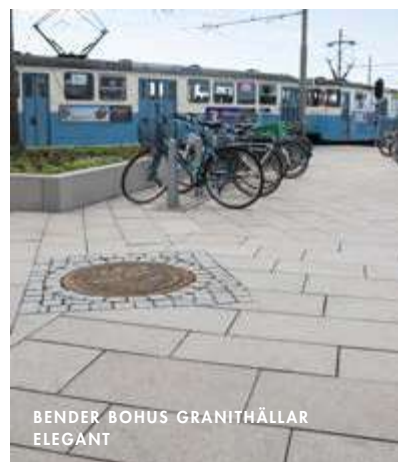

BENDER BOHUS GRANITHÄLLAR
ELEGANT



BENDER BOHUS GRANITHÄLLAR ELEGANT
OCH BENDER BOHUS SMÅGATSTEN
RUSTIK GRÅ



BENDER BOHUS GRANITHÅLL ELEGANT OCH BENDER BOHUS BLOCKSTENSMUR

BENDER BOHUS GRANITHÄLL

MODERN

Ytor med stil

Flammade och råkilade, lämpliga för trottoarer, torg, gågator samt i trädgårdsmiljö. Granithällar är en klassisk beläggning som skapar tidlösa gatumiljöer, gärna tillsammans med smågatsten. Hällarna är både slitstarka och hållbara och kan med fördel användas till både gång- och fordonstrafik. De passar utmärkt för trottoarer, gågator och torg där de har en vägvisande eller utsmyckande effekt, samtidigt som de underlättar för gående och cyklister. Ovansidan kan även beställas krysshämrad.



**FASADE
KANTER SOM
STANDARD**

**GLÖM INTE
PLAST-
DISTANS!**

MATERIAL

Grå Bohusgranit från Ävja eller Näsinge. Material från andra stenbrott kan också beställas, t ex Röd Bohus.

YTBÄRBETNING

Ovansida: Flammad

Undersida: Sågad

Längsidor: Råkilade (max 10 mm knölar)

Kortändar: Sågade (Smögen råkilade)

TILLVERKNINGSMÅTT

Längd: 300 – 1200 mm

Bredd: 200 – 400 ± 10 mm

Tjocklekar: 60 och 80 ± 3 mm; 100, 120 och 150 ± 4 mm

ÖVRIGT

Hällar med andra mått kan även tillverkas efter beställarens önskemål. Tjocklek: minst 60 mm vid fordonstrafik, minst 30 mm vid gångtrafik. Hållfastheten är också beroende av hällarnas längdmått.

OBSERVERA!

Hällarna monteras med distanser av plast på 5 mm på kortsidorna för att bibehålla fogbredden.

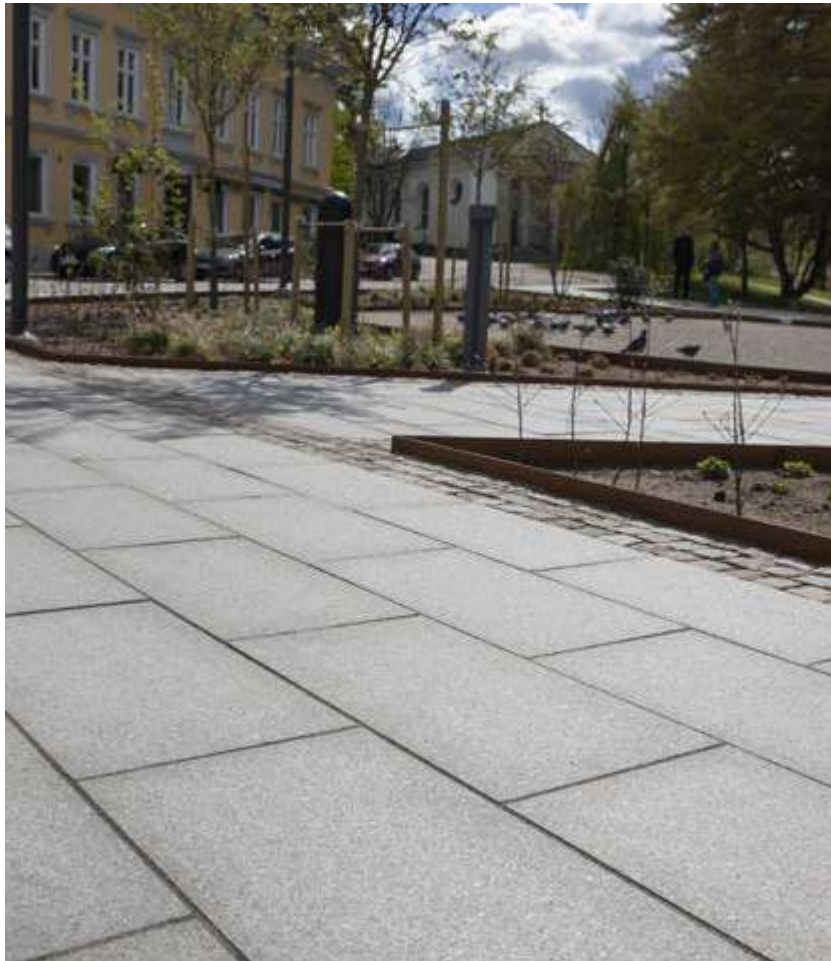

BENDER BOHUS GRANITHÄLL KROKSTRAND RUSTIK

Vacker och unik form

Råkilad, lämplig för trädgårdar, planteringar och liknande. Vill du skapa en naturnära trädgårdsmiljö passar Krokstrand perfekt – en tidlöst vacker typ av granithäll som ofta kallas trampsten. Varje exemplar får sin egen unika form som förstärks av det grova, råkilade utförandet.



FÖR MER
INSPIRATION OCH
MONTERINGSTIPS
BENDERS.SE

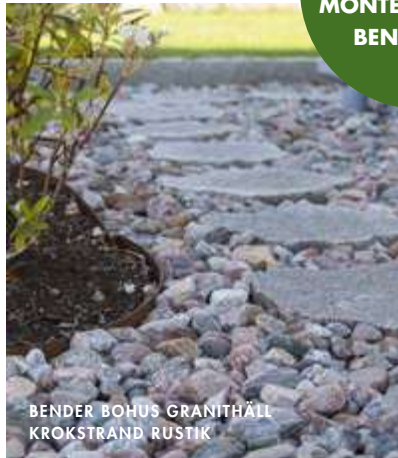

BENDER BOHUS GRANITHÄLL
KROKSTRAND RUSTIK



BENDER BOHUS GRANITHÄLL
KROKSTRAND RUSTIK



BENDER BOHUS GRANITHÄLL KROKSTRAND RUSTIK OCH
BENDER BOHUS ENTREHÄLL HAVSTENSUND MODERN

MATERIAL

Grå Bohusgranit från Ävja eller Näsinge. Material från andra stenbrott kan också beställas, t ex Röd Bohus.

YTBÄRBETNING

Synliga ytor: Råkilade

STANDARDMÅTT

Längd: 500–600 mm

Bredd: 300–400 mm

Tjocklek: 55 ± 25 mm

BENDER BOHUS ENTRÉHÄLLAR

ELEGANT

Vacker och halksäker

Bender Bohus Entréhäll Elegant är lämplig som entréstege eller del av trappor till villor och liknande. Inget välkomnar en besökare som att bli mottagen på en entréhäll av äkta Bohusgranit. Den flammade ovansidan är inte bara vacker utan också halksäker. På en Elegant entréhäll är även framsida och kortändar flammad, för ett striktare utseende.



FÖR MER
INSPIRATION OCH
MONTERINGSTIPS
BENDERS.SE



BENDER BOHUS ENTRÉHÄLL ELEGANT



BENDER BOHUS ENTRÉHÄLL ELEGANT,
GRANITHÄLL ELEGANT,
BLOCKSTENSMUR ELEGANT
OCH BLOCKSTEG ELEGANT

MATERIAL

Grå Bohusgranit från Ävja eller Näsinge.
Material från andra stenbrott kan också beställas, t ex Röd Bohus.

YTBEARBETNING

Ovansida: Flammad
Undersida: Sågad
Framsida: Flammad
Baksida: Sågad
Kortändar: Flammade

STANDARDMÅTT

Längd, mm	Bredd, mm	Tjocklek, mm	Ca vikt, kg/st
1200 ± 4	900 ± 4	170 ± 4	495
1400 ± 4	1050 ± 4	150 ± 4	595

BENDER BOHUS ENTRÉHÄLLAR

MODERN

Ytor med ett naturligt uttryck

Bender Bohus Entréhäll Modern är lämplig som entréstege eller del av trappor till villor och liknande. Inget välkomnar en besökare som att bli mottagen på en entréhäll av äkta Bohusgranit. Den flammade ovansidan är inte bara vacker utan också halksäker. På en Modern entréhäll är framsida och kortändar råkylade, för ett naturligt intryck. Välj mellan rektangulära eller rundade hällar, eller din alldeles egna form.



**BETONG OCH
NATURSTEN
- EN PERFEKT
KOMBINATION!**

MATERIAL

Grå Bohusgranit från Ävja eller Näsinge. Material från andra stenbrott kan också beställas, t ex Röd Bohus.

YTBEARBETNING

Ovansida: Flammad

Undersida: Sågad

Framsida: Råkylad (max 10 mm knölar)

Baksida: Sågad, råkylad kan förekomma

Kortändar: Grebbestad, Havstensund - Råkylade (max 10 mm knölar)

Trappplan - Flammad (likt Blocksteg Modern)

ÖVRIGT

Havstensund Entréhäll (radie 0,6 m) och Entréstege (radie 0,93 m) kombineras och ger då två steg med en totallängd på 1860 mm och en totalbredd på 1230 mm.

STANDARDMÅTT

Sort	Längd, mm	Bredd, mm	Tjocklek, mm	Ca vikt, kg/st
Grebbestad	1200 ± 10	900 ± 10	170 ± 4	500
Havstensund 0,6	1200 ± 10	900 ± 10	170 ± 4	450
Havstensund 0,93	3520 ± 10	350 ± 10	170 ± 4	565
Trappplan	1400 ± 10	1050 ± 10	150 ± 4	595



BENDER BOHUS BLOCKSTEG ELEGANT GRÅ



BENDER BOHUS BLOCKSTEG ELEGANT GRÅ OCH BLOCKSTENSMUR RUSTIK GRÅ



BLOCKSTEG ELEGANT TILLSAMMANS MED GATSTEN OCH HANDIKAPPANPASSAD RAMP AV GRANITHÄLLAR

BENDER BOHUS BLOCKSTEG

ELEGANT

Högsta klass

Flammade, lämpliga till trappor utomhus i representativa miljöer. Blocksteg med alla synliga sidor flammade, som även kan beställas krysshamrade. Denna typ av högbearbetade steg används ofta där en särskilt representativ miljö eftersträvas. Blocksteg kan även fås med kontrastmarkering på botten- och överstegen, samt som radiella steg. För att underlätta för tex barnvagnar kan ramper i granit anslutas – eller integreras med trappan, som på bilden på föregående sida.



TA UPP NIVÅSKILLNADER
SNYGGT IHOP MED
BENDER L-STÖD,
SE SIDA 164



BLOCKSTEG
MED KONTRAST-
MARKERING

BENDER BOHUS BLOCKSTEG ELEGANT GRÅ OCH BENDER BOHUS GRANITHÅLLAR ELEGANT GRÅ



BENDER BOHUS BLOCKSTEG ELEGANT GRÅ OCH BENDER L-STÖD

MATERIAL

Grå Bohusgranit från Ävja eller Näsinge. Material från andra stenbrott kan också beställas, t ex Röd Bohus.

YTBEARBETNING

Ovansida: Flammad

Framsida: Flammad

Undersida: Sågad

Baksida: Sågad

Kortändar: Standardstegen levereras med flammade fogändar, om ej annat anges.

ÖVRIGT

Bottensteg är ca 20 mm tjockare än övriga steg. Fogar med steg i samma plan bör göras 8 mm breda. Ramper tillverkas 300 mm breda, mellan dessa monteras Rampsteg med längden 300 mm. Monteringsanvisningar och åtgångskalkyler finns på www.benders.se. Kontrastlist är en nedfräst stenlist av svart diabas dimension 50x20 mm.

MÅTT

Stegen kan tillverkas med mått enligt beställarens önskemål i längder upp till 2400 mm.

STANDARDMÅTT:

Sort	Längd, mm	Bredd, mm	Synlig bredd, mm	Höjd, mm	Vikt ca, kg/m
Översteg	1050 ± 4	330 ± 4	330	150 ± 4	135
Översteg	1400 ± 4	330 ± 4	330	150 ± 4	135
Översteg	2100 ± 4	330 ± 4	330	150 ± 4	135
Översteg m kontrastlist	2100 ± 4	330 ± 4	330	150 ± 4	135
Mellansteg	1050 ± 4	350 ± 4	330	150 ± 4	145
Mellansteg	1200 ± 4	350 ± 4	330	150 ± 4	145
Mellansteg	1400 ± 4	350 ± 4	330	150 ± 4	145
Mellansteg	2100 ± 4	350 ± 4	330	150 ± 4	145
Bottensteg	1050 ± 4	350 ± 4	330	170 ± 4	160
Bottensteg	1400 ± 4	350 ± 4	330	170 ± 4	160
Bottensteg	2100 ± 4	350 ± 4	330	170 ± 4	160
Bottensteg m kontrastlist	2100 ± 4	350 ± 4	330	170 ± 4	160
Rampsteg	300 ± 4	350 ± 4	330	150 ± 4	145



**KOMBINERA MED
MARKSTEN
BENDER ORLANDO,
SIDA 16**

**BENDER BOHUS BLOCKSTEG MODERN GRÅ, BLOCKSTENSMUR RUSTIK GRÅ, KANTSTEN
RUSTIK RV4 GRÅ, BENDER ORLANDO ANTIK GRÅMIX**

**BLOCKSTEG
- FÖR ALLA
SLAGS TRAPPOR
UTOMHUS!**

BENDER BOHUS BLOCKSTEG MODERN OCH BENDER BOHUS STÅPELMUR RUSTIK

BENDER BOHUS BLOCKSTEG

MODERN

För en vackrare vardag

Flammade och råkilade, lämpliga till alla slags trappor utomhus. Blocksteg med flammad översida och råkilad framsida, där framsidan bevarar känslan av natursten. Ovansidan kan även beställas krysshamrad. Denna typ av blocksteg används ofta vid entréer och offentliga platser. Blocksteg kan även fås med kontrastmarkering på botten- och överstegen, samt som radiella steg. För att underlätta för t ex barnvagnar kan ramper i granit anslutas.

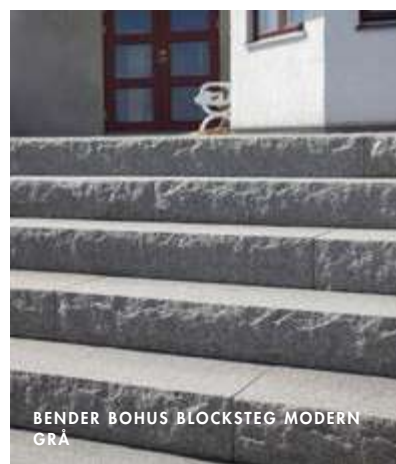

MATERIAL

Grå Bohusgranit från Ävja eller Näsinge. Röd Bohusgranit från Axtveten, Nolby eller Ävja. Material från andra stenbrott kan också beställas.

YTBÄRBETNING

Ovansida: Flammad

Framsida: Råkilad med tillsatta raka kanter (max 25 mm knölar).

Undersida: Sågad

Baksida: Råkilad, sågad kan förekomma

Kortändar: Standardstegen levereras med flammade fogändar, om ej annat anges.

ÖVRIGT

Bottensteg är ca 20 mm tjockare än övriga steg. Fogar med steg i samma plan bör göras 8 mm breda. Ramper tillverkas 300 mm breda, mellan dessa monterar Rampsteg med längden 300 mm. Monteringsanvisningar och åtgångskalkyler finns på www.benders.se. Kontrastlist är en nedfräst stenlist av svart diabas dimension 50x20 mm.

MÅTT

Stegen kan tillverkas med mått enligt beställarens önskemål i längder upp till 2400 mm.

STANDARDMÅTT:

Sort	Längd, mm	Bredd, mm	Synlig bredd, mm	Höjd, mm	Vikt ca, kg/m
Översteg	1050 ± 4	330 ± 10	330	150 ± 4	140
Översteg	1400 ± 4	330 ± 10	330	150 ± 4	140
Översteg	2100 ± 4	330 ± 10	330	150 ± 4	140
Översteg m kontrastlist	2100 ± 4	330 ± 10	330	150 ± 4	140
Mellansteg	1050 ± 4	350 ± 10	330	150 ± 4	145
Mellansteg	1200 ± 4	350 ± 10	330	150 ± 4	145
Mellansteg	1400 ± 4	350 ± 10	330	150 ± 4	145
Mellansteg	2100 ± 4	350 ± 10	330	150 ± 4	145
Bottensteg	1050 ± 4	350 ± 10	330	170 ± 4	170
Bottensteg	1400 ± 4	350 ± 10	330	170 ± 4	170
Bottensteg	2100 ± 4	350 ± 10	330	170 ± 4	170
Bottensteg m kontrastlist	2100 ± 4	350 ± 10	330	170 ± 4	170
Rampsteg	300 ± 4	350 ± 10	330	150 ± 4	145

BENDER BOHUS BLOCKSTENSMUR

ELEGANT

Det där lilla extra

Flammad, lämplig som stödmur eller barriärmur. Blockstensmur Elegant har alla sidor flammade, och med sin släta ovansida passar den även för sittbänk. Blockstensmurar kan användas som enkelsidiga stödmurar för att ta upp höjdskillnader eller som dubbelsidiga barriär-murar för att markera gränser mellan olika terrängavsnitt, på innergårdar eller torg. De monteras enkelt i färdig fullhöjd helt utan horisontella fogar. Våra blockstensmurar tillverkas normalt raka med en tjocklek på 200 mm, men kan även fås i radiellt utförande eller med egna mått.



MATERIAL

Grå Bohusgranit från Ävja eller Näsinge. Material från andra stenbrott kan också beställas. Variationer i färg samt kvartsränder kan förekomma.

YTBEARBETNING

Synliga sidor: Flammade.

Undersida: Sågad.

Kortändar: Sågade fogändar eller synlig flammad ände.

ÖVRIGT

Fogar bör göras 10 mm breda. Grundläggningen är helt beroende av markens beskaffenhet. Monteringsanvisningar finns att hämta på www.benders.se.

MÅTT

Blockstensmuren kan tillverkas med mått enligt beställarens önskemål i längder upp till 2000 mm.

STANDARDMÅTT

Enkel- eller dubbelsidig rak mur, i fallande längder 700–2800 mm, med höjder enligt nedan:

Synlig höjd, mm	Total höjd, mm	Tjocklek, mm	Vikt ca kg/m
350	500 ± 10	200 ± 4	300
500	700 ± 10	200 ± 4	400
700	900 ± 10	200 ± 4	500
900	1100 ± 10	200 ± 4	600
1100	1300 ± 10	200 ± 4	700



BENDER BOHUS BLOCKSTENSMUR ELEGANT



BENDER BOHUS BLOCKSTENSMUR
ELEGANT RÖD ÄVJA OCH BENDER BOHUS
GRANITHÅLL ELEGANT RÖD



BENDER BOHUS BLOCKSTENSMUR ELEGANT GRÅ



FÖR MER
INSPIRATION OCH
MONTERINGSTIPS
[BENDERS.SE](https://benders.se)

BENDER BOHUS BLOCKSTENSMUR ELEGANT GRÅ

BENDER BOHUS BLOCKSTENSMUR

MODERN

Passar in överallt

Råkilad och flammad, lämplig som stödmur eller barriärmur. Blockstensmur Modern har ovansidan flammad och övriga sidor råkilade. Monteras enkelt i färdig fullhöjd helt utan horisontella fogar, som enkelsidiga stödmurar för att ta upp höjdskillnader eller som dubbelsidiga barriär-murar för att markera gränser mellan olika terrängavsnitt, på innergårdar eller torg. Våra blockstensmurar tillverkas normalt raka med en tjocklek på 200 mm, men kan även fås i radiellt utförande eller med egna mått.



MATERIAL

Grå Bohusgranit från Ävja eller Näsinge. Material från andra stenbrott kan också beställas. Variationer i färg samt kvartsränder kan förekomma.

YTBEARBETNING

Synliga sidor: Råkilade med tillsatta raka kanter (max 100 mm knölar). Märken efter kilhål kan förekomma.

Ovansida: Flammand

Undersida: Sågad

Kortändar: Sågade fogändar eller synlig råkilad ände.

ÖVRIGT

Fogar bör göras 10 mm breda. Grundläggningen är helt beroende av markens beskaffenhet. Monteringsanvisningar finns att hämta på www.benders.se.

MÅTT

Blockstensmuren kan tillverkas med mått enligt beställarens önskemål i längder upp till 2000 mm.

STANDARDMÅTT

Enkel- eller dubbelsidig rak mur, i fallande längder 700–2800 mm, med höjder enligt nedan:

Synlig höjd, mm	Total höjd, mm	Tjocklek över, mm	Tjocklek under, mm	Vikt ca kg/m
350	500 ± 10	200 ± 10	min 180	300–400
500	700 ± 10	200 ± 10	min 180	400–500
700	900 ± 10	200 ± 10	min 180	600–700
900	1100 ± 10	200 ± 10	min 180	700–800
1100	1300 ± 10	200 ± 10	min 180	800–900



BENDER BOHUS BLOCKSTENSMUR
MODERN OCH AVTÄCKNING MODERN



BENDER BOHUS BLOCKSTENSMUR MODERN
GRÅ

BENDER BOHUS BLOCKSTENSMUR RUSTIK

Lätt att bygga, lätt att gilla

Råkilad, lämplig som stödmur eller barriärmur. Blockstensmur Rustik har råkilade ytor med tillsatta raka kanter. Den monteras enkelt i färdig fullhöjd helt utan horisontella fogar. Blockstensmurar kan användas som enkelsidiga stödmurar för att ta upp höjdskillnader eller som dubbelsidiga barriärmurar för att markera gränser mellan olika terrängavsnitt, på innergårdar eller torg. Våra blockstensmurar tillverkas normalt raka med en tjocklek på 200 mm, men kan även fås i radiellt utförande eller med egna mått.



FÖR MER
INSPIRATION OCH
MONTERINGSTIPS
BENDERS.SE



BENDER BOHUS BLOCKSTENSMUR RUSTIK GRÅ OCH SMÅGATSTEN RUSTIK



BENDER BOHUS BLOCKSTENSMUR RUSTIK GRÅ

MATERIAL

Grå Bohusgranit från Ävja eller Näisinge. Material från andra stenbrott kan också beställas. Variationer i färg samt kvartsränder kan förekomma.

YTBÄRBETNING

Synliga sidor: Råkilade med tillsatta raka kanter (max 100 mm knölar). Märken efter kilhål kan förekomma.

Ovansida: Råkilad

Undersida: Råkilad, sågad kan förekomma.

Kortändar: Sågade fogändar eller synlig råkilad ände.

ÖVRIGT

Fogar bör göras 10 mm breda. Grundläggningen är helt beroende av markens beskaffenhet. Monteringsanvisningar finns att hämta på www.benders.se.

MÅTT

Blockstensmuren kan tillverkas med mått enligt beställarens önskemål i längder upp till 2000 mm.

STANDARDMÅTT

Enkel- eller dubbelsidig rak mur, i fallande längder 700–2800 mm, med höjder enligt nedan:

Synlig höjd, mm	Total höjd, mm	Tjocklek över, mm	Tjocklek under, mm	Vikt ca kg/m
500	700 ± 100	200 ± 10	min 180	400–500
700	900 ± 100	200 ± 10	min 180	600–700
900	1100 ± 100	200 ± 10	min 180	700–800
1100	1300 ± 100	200 ± 10	min 180	800–900

BENDER BOHUS KRYSSMUR OCH RUBBELMUR RUSTIK

Tillbaka till rötterna

Råkilad, lämplig som stödmur eller barriärmur. En vacker murtyp med urprunglig känsla, där det mesta arbetet utförs på plats. Montören bearbetar råämnen av granit till önskad form och storlek och monterar dem i önskat mönster. Murtypen används ofta som enkelsidig stödmur i terräng med stora höjdskillnader. Den kan även monteras dubbelsidig och blir då en barriärmur. På översidan monteras lämpligen en avtäckning av granit eller till exempel torv. Kryss- och Rubbelmurar kan utföras både som kallmur och bruksmur efter önskemål.



MATERIAL

Grå Bohusgranit från Ävja eller Näsinge. Material från andra stenbrott kan också beställas.

YTBEARBETNING

Synliga ytor: Råkilade.

ÖVRIGT

Betongstöd, geonät, dubb eller liknande kan krävas på högre stödmurar. Vid montering av en dubbelsidig barriärmur kan man gjuta en betongkärna i mitten. Fogar på mellan 10 och 30 mm rekommenderas för ett rustikt intryck. För mer information gå in på www.benders.se.

STANDARDMÅTT

Graniten levereras i någorlunda rektangulära råblock. Slutstenar tillpassas vid montering. Bredkilsmärken kan förekomma, märken efter rundkil dock endast på en sida. Fallande längder 400–1600 mm, övrigt enligt nedan:

Höjd, mm	Tjocklek, mm	Vikt, kg/m ² ca
200–500	100–200	300–600
400–600	200–400	600–1100



BENDER BOHUS RUBBELMUR RUSTIK GRÅ



BENDER BOHUS KRYSSMUR RUSTIK GRÅ



BENDER BOHUS RUBBELMUR RUSTIK



KRYSSMUR MED REJÅLA BLOCK OCH STORA FOGAR SOM GER ETT RUSTIKT INTRYCK



BENDER BOHUS RUBBELMUR RUSTIK GRÅ

BENDER BOHUS PLOCKMUR

RUSTIK

För en vackrare vardag

Bender Bohus Plockmur finns i Rustik utförande. Lämplig som fristående mur i trädgårdsmiljöer. Plockmurar ger ett solitt intryck med sina regelbundna former. Muren monteras enkelt i halvförband till önskad höjd. På ovasidan monteras lämpligen en avtäckning av granit.



BENDER BOHUS PLOCKMUR RUSTIK GRÅ



BENDER BOHUS PLOCKMUR RUSTIK GRÅ

MATERIAL

Grå Bohusgranit från Ävja eller Näsinge. Material från andra stenbrott kan också beställas.

YTBEBARBNING

Synliga ytor: Råkilade (max 25 mm knölar).

Bygg-, ligg- och fogsidor: Sågade

ÖVRIGT

Betongstöd, geonät, dubb eller liknande kan krävas på högre stödmurar. Ändsten och Halvsten har en råkilad synlig ända.

STANDARDMÅTT

Sort	Längd, mm	Bredd, mm	Höjd, mm	Vikt ca, kg/st
Helsten	350 ± 4	200 ± 10	150 ± 4	30
Ändsten	350 ± 10	200 ± 10	150 ± 4	30
Halv ändsten	175 ± 10	200 ± 10	150 ± 4	15

BENDER BOHUS STAPELMUR

RUSTIK

Tänk stort

Råkilad, lämplig som stödmur eller barriärmur. Stapelmuren är en variant av kvadmuren som byggs med massiva granitblock som staplas i jämnhöga skift till önskad höjd. Muren används ofta som stödmur i terräng, i parkanläggningar och på kyrkogårdar. Översidan kan råkilas och lämnas som den är, eller avtäckas med granit eller torv. Om muren ska användas som barriärmur görs även baksidan råkilad med tillsatta raka kanter.



BENDER BOHUS STAPELMUR RUSTIK GRÅ



BENDER BOHUS STAPELMUR SPECIAL RUSTIK GRÅ

MATERIAL

Grå Bohusgranit från Ävja eller Näsiinge. Material från andra stenbrott kan också beställas. kan också beställas. Variationer i färg samt kvartsränder kan förekomma.

YTBEARBETNING

Synliga ytor: Råkilade (max 100 mm knölar). Märken efter kilhål kan förekomma.

Bygg- och liggsidor: Sågade, råkilade kan förekomma, med tillsatta raka kanter (max 15 mm knölar).

Kortändar: Råkilade eller sågade i vinkel med tolerans ± 40 mm i framkant.

Övriga sidor: Råkilade alternativt sågade.

ÖVRIGT

Betongstöd, geonät, dubb eller liknande kan krävas på högre stödmurar. Slutstenar tillpassas av montören. För mer information gå in på www.benders.se.

STANDARDMÅTT

Fallande längder 700–2400 mm, övrigt enligt nedan:

Höjd, mm	Tjocklek, mm	Vikt, kg/m ca
300 \pm 10	400 \pm 100	275–375
400 \pm 10	400 \pm 100	350–500
500 \pm 10	500 \pm 100	550–750



BOHUS BLOCK MODERN



BOHUS BLOCK MODERN



BENDER BOHUS BLOCK ELEGANT

BENDER BOHUS BLOCK

ELEGANT, MODERN ELLER RUSTIK

Passar in överallt

Bender Bohus Block finns i utförandena Rustik, Modern, Elegant och Safe. Fristående granitblock passar utmärkt som skydd i hamnar, vid kajkanter eller vid andra platser där man vill förhindra avkörning. De kan också användas som trafikhinder vid gågator och cykelbanor. Modern och Elegant har en flammad ovsida, vilka lämpar sig väl som sittbänkar. De kan sättas i bågform eller rektangulär form för att inrama uteplatser eller torgytor.



BLOCK RUSTIK, MODERN, ELEGANT OCH SAFE

MATERIAL

Grå Bohusgranit från Ävja eller Näsinge. Material från andra stenbrott kan också beställas. Variationer i färg samt kvartsränder kan förekomma.

YTBEARBETNING

Synliga ytor:

Rustik - Råkilade, med tillsatta raka kanter.

Modern - Råkilade, med tillsatta raka kanter och flammad ovsida.

Elegant - Flammade

Safe - Flammade

Under mark: Sågad, råkilad kan förekomma. Safe är sågad i botten med urtag för pallgafflar.

ÖVRIGT

Monteras normalt ca 100 mm under mark på hårdpackad grusbädd av ej tjälskjutande material, vid råkilad botten sätts stenen dessutom i jordfuktig betong. Block Safe är krocktestad enligt IWA 14 & PAS 68.

STANDARDMÅTT

Typ	Höjd, mm över mark	Höjd, mm total	Bredd, mm överkant	Bredd, mm marknivå	Längd mm	Vikt, kg/st
RUSTIK	450	550 ± 50	300 ± 10	300 ± 50	800 ± 100	300–420
MODERN	450	550 ± 10	300 ± 10	300 ± 50	800 ± 100	320–400
ELEGANT	450	550 ± 10	300 ± 4	300 ± 10	800 ± 100	340–380

BENDER BOHUS SAFE

ELEGANT

Skapar trygghet

Trafikhinder Bender Bohus Safe, skapar en trygg och trafiksäker stadsmiljö, samtidigt som den förskönar och blir en naturlig del i trafikmiljön. Att de är tillverkade i svensk granit från Bohuslän och krocktestade enligt BSI.IWA14 & PAS 68 gör dessa trafik hinder än mer attraktiva.



SAFE BLOCK ELEGANT OCH SAFE POLLARE ELEGANT

MATERIAL

Grå Bohusgranit från Ävja eller Näsinge. Material från andra stenbrott kan också beställas. Kan även beställas med polerad topp.

YTBEARBETNING

Synliga sidor är flammade.

STANDARDMÅTT

Typ	Höjd, mm över mark	Bredd, mm överkant	Längd mm	Vikt, kg/st
SAFE BLOCK	650 ± 10	1350 ± 10	1350 ± 10	2995
SAFE POLLARE	1050 ± 50	520 ± 5		595

ÖVRIGT

Block Safe och Pollare Safe är krocktestade enligt IWA 14 & PAS 68.

BENDER BOHUS AVTÄCKNING

RUSTIK, MODERN ELLER ELEGANT

Slutet gott, allting gott

Råkilad alternativt flammad, lämplig för stödmurar och barriär-
murar. Eftersom murstenar inte alltid är jämntjocka är avtäck-
ningsstenar ett bra sätt att avsluta en mur. Dessa stenar är
avsedda för läggning på alla sorts murar i granit eller betong.
Den råkilade ytan hos Rustik lämpar sig bäst i naturmiljöer eller
där ett robust intryck önskas. Modern har istället en flammad,
mer sittvänlig ovansida som standard. Den kan även fås med
långsidorna flammade, kallas då Elegant.

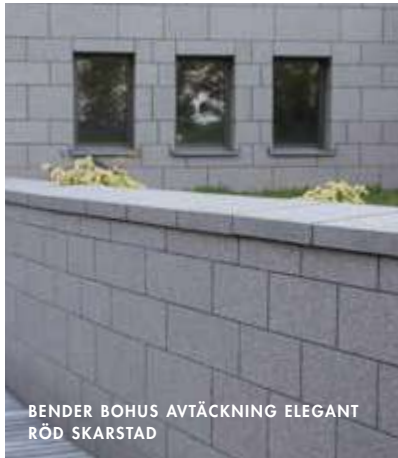

BENDER BOHUS AVTÄCKNING ELEGANT
RÖD SKARSTAD



BENDER BOHUS AVTÄCKNING MODERN
GRÅ



BENDER BOHUS AVTÄCKNING RUSTIK GRÅ

MATERIAL

Grå Bohusgranit från Ävja eller Näsinge.
Material från andra stenbrott kan också
beställas, t ex Röd Bohus.

YTBEARBETNING - RUSTIK

Synliga ytor: Råkilade (max 50 mm knö-
lar), med tillsatta raka kanter.
Övriga sidor: Sågade.

YTBEARBETNING - MODERN

Ovansida: Flammad.
Långsidor: Råkilade med tillsatta raka
kanter.
Undersida: Sågad.
Fogändar: Sågade.

YTBEARBETNING - ELEGANT

Ovansida: Flammad.
Långsidor: Flammade.
Undersida: Sågad.
Fogändar: Sågade.

ÖVRIGT

Fastsättning med lim eller rostfri dubb
rekommenderas för att undvika förskjutningar.

STANDARDMÅTT - RUSTIK

Längd: 500 – 1500 mm.
Bredd: 260 eller 400 ± 10 mm.
Tjocklek: 60, 80 eller 100 ± 6 mm.

STANDARDMÅTT - MODERN & ELEGANT

Längd: 500 – 1500 mm.
Bredd Modern: 260 eller 400 ± 10mm.
Bredd Elegant: 260 eller 400 ± 4 mm.
Tjocklek: 60, 80 eller 100 ± 4 mm.



BENDER BOHUS BEKLÄDNADSGRANIT
ELEGANT GRÅ



BENDER BOHUS BEKLÄDNADSGRANIT

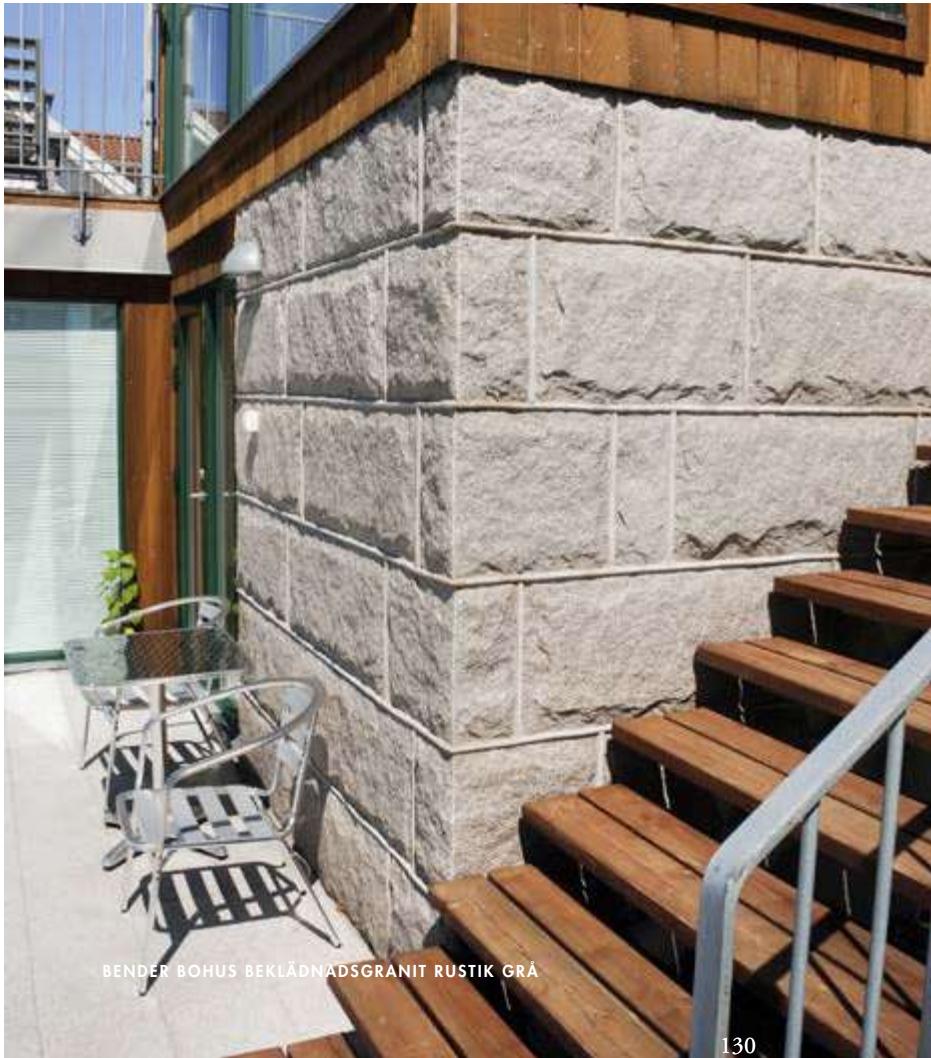

BENDER BOHUS BEKLÄDNADSGRANIT RUSTIK GRÅ

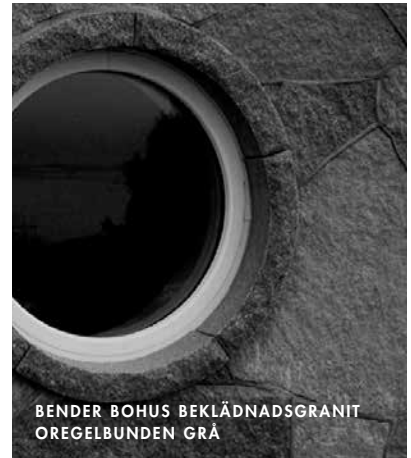

BENDER BOHUS BEKLÄDNADSGRANIT
OREGELBUNDEN GRÅ



BENDER BOHUS BEKLÄDNADSGRANIT
GRÅ UTAN TILLSATTA KANTER

BENDER BOHUS BEKLÄDNADSGRANIT

RUSTIK ELLER ELEGANT

Klassiskt välklädd

Råkilad eller flammad, lämplig för socklar, fasader och stödmurar. Beklädnad med tunnsten är idealisk för dig som vill att din fasad ska ge ett gediget intryck, även om utrymmet är begränsat. Med en tillsatt kanttjocklek på endast 30-35 mm kan den enkelt monteras utan hänsyn till övrig konstruktion. Tunnstensbeklädnaden är så lätt att den kan monteras utan maskinella lyfthjälpmiddel. L-formade hörnstenar bidrar till ett intryck av att fasaden består av tjockare sten. Kan även beställas krysshamrad eller polerad, samt i oregelbundet utförande med varierande tjocklek och former. Vi kan också leverera flammade tunnsteg för trappbeklädnad.



BEKLÄDNADSGRANIT RUSTIK

MATERIAL

Grå Bohusgranit från Näsinge. Material från andra stenbrott kan också beställas.

YTBEARBETNING

Synliga ytor: Råkilade (max 50 mm knölar, med tillsatta raka kanter).

Övriga sidor: Sågade.

ÖVRIGT

Stenar med synliga ändrar samt sten runt fönster och dörrar kan specialbeställas. Vid montering används kramlor och sprint som fästs i underliggande betongskikt, se under fliken Tillbehör. Monteringsanvisningar finns på www.benders.se.

STANDARDMÅTT

Fallande längder 600–1500 mm, övrigt enligt nedan:

Höjd, mm	Tjocklek, mm	Vikt kg/m ² ca
200 ± 4	35 ± 5	120
300 ± 4	35 ± 5	135
350 ± 4	35 ± 5	140
400 ± 4	35 ± 5	145
500 ± 4	35 ± 5	165

HÖRNSTENAR

Höjd: 200, 300, 350, 400 och 500 ± 4 mm.

Tjocklek: 35 ± 5 mm.

Längd: ca 400 + ca 200 mm.

BEKLÄDNADSGRANIT ELEGANT

MATERIAL

Grå Bohusgranit från Näsinge eller Ävja. Material från andra stenbrott kan också beställas.

YTBEARBETNING

Synliga ytor: Flammade

Övriga sidor: Sågade.

Kanter: Fasade.

ÖVRIGT

Stenar med synliga ändrar samt sten runt fönster och dörrar kan specialbeställas. Vid montering används kramlor och sprint som fästs i underliggande betongskikt, se under fliken Tillbehör. Monteringsanvisningar finns på www.benders.se.

STANDARDMÅTT

Fallande längder 600–1500 mm, övrigt enligt nedan:

Höjd, mm	Tjocklek, mm	Vikt kg/m ² ca
300 ± 3	30 ± 3	80
350 ± 3	30 ± 3	80
400 ± 3	30 ± 3	80

HÖRNSTENAR

Höjd: 300, 350 och 400 ± 3 mm.

Tjocklek: 30 ± 3 mm.

Längd: ca 385 + ca 188 mm.

BENDER BOHUS STOLPE

RUSTIK ELLER ELEGANT

Stolpighet att eftersträva

Råkilad eller flammad, lämplig för gågator, torg och trädgårdsentréer. En lika vacker som prisvärd granitstolpe med eller utan belysning som är idealisk som till exempel trafikdelare på gator och torg eller andra platser med behov av avgränsningar. De råkilade stolparna kan fås med valfria egna mått och med hål för montering av kätting eller belysningsarmaturer.



MATERIAL

Grå Bohusgranit från Ävja eller Näsinge. Material från andra stenbrott kan också beställas.

YTBEARBETNING - RUSTIK

Synliga ytor: Råkilade, med tillsatta raka kanter. Utjämnade kilhål kan förekomma.

YTBEARBETNING - ELEGANT

Synliga ytor: Flammade

MONTERING

Vid montering i grus rekommenderas ca 500 mm under mark, i betong ca 300 mm.

STANDARDMÅTT - RUSTIK

Namn	Synlig höjd, mm	Total höjd, mm	Sidor, mm	Vikt ca kg/st
Typ 1	600	1100 ± 100	200 x 200 ± 10	135
Typ 2	800	1300 ± 100	250 x 250 ± 10	210
Typ 3	1200	1700 ± 100	300 x 300 ± 10	400
Bovallstrand	1200	1700 ± 100	200 x 200 ± 10	200

STANDARDMÅTT - ELEGANT

Namn	Synlig höjd, mm	Total höjd, mm	Sidor, mm	Vikt ca kg/st
Typ 1	600	1100 ± 50	200 x 200 ± 5	120
Typ 2	800	1300 ± 50	250 x 250 ± 5	210
Typ 3	1200	1700 ± 50	300 x 300 ± 5	400
Hunnebostrand	1200	1700 ± 50	200 x 200 ± 5	185



BENDER BOHUS STOLPE RUSTIK



BENDER BOHUS STOLPE RUSTIK GRÅ OCH SMÅGÅTSTEN RUSTIK GRÅ OCH RÖD

BENDER BOHUS POLLARE

FINESS ELLER ELEGANT

Sätt nya gränser

Krysshamrad, lämplig för gågator, torg och kajer. Pollaren Hamburgsund passar perfekt på platser där det ställs höga krav på bearbetningsgraden – i innerstadsmiljöer, som avgränsning i hamnar, vid kajplatser och så vidare. Med sin koniska form och rundade topp ger den ett maritimt intryck. Kan fås med egna mått och med hål för montering av kätting.



Flammad, lämplig som avgränsare, trafik hinder och pollare. En cylinderformad pollare i modern stil för platser där det ställs höga krav på bearbetningsgraden. Med sin plana topp och rundade kant är Ulebergshampollaren extra sittvänlig, vilket gör den lämplig vid entréer, torg och andra samlingspunkter. Kan beställas med egna mått och med polerad topp.

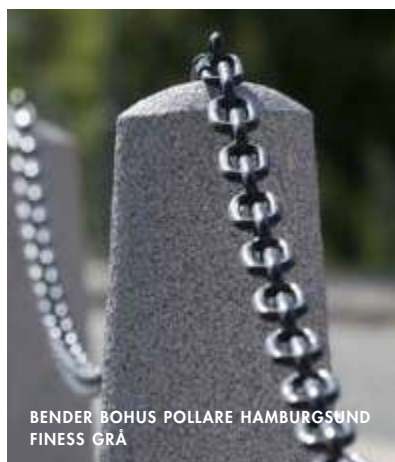

MATERIAL

Grå Bohusgranit från Ävja eller Näsiinge. Material från andra stenbrott kan också beställas. Pollare Elegant kan även beställas med polerad topp.

YTBEARBETNING - FINESS

Synliga ytor: Krysshamrade, rundad topp.
Under mark: Råkilad, sågad kan förekomma.

YTBEARBETNING - ELEGANT

Synliga ytor: Flammad.
Under mark: Råkilad, sågad kan förekomma.
Toppen har rundade kanter med radie 20 mm.

STANDARDMÅTT - FINESS

Synlig höjd, mm	Total höjd, mm	Diameter, mm	Vikt, kg/st ca
700	1050 ± 50	220 - 300 ± 5	170

STANDARDMÅTT - ELEGANT

Synlig höjd, mm	Total höjd, mm	Diameter, mm	Vikt, kg/st ca
500	900 ± 50	300 ± 5	200

BENDER BOHUS MÖBELGRANIT

RUSTIK, ELEGANT ELLER POLERAD

Sitt vackert

Råkilad, flammad eller polerad, lämplig för karaktärsfull möblering i det offentliga rummet. I offentlig miljö är slitstyrka ett viktigt argument. Något slitstarkare än möbler i granit hittar du knappast, inte vackrare heller. De åldras med värdighet – och står kvar där de ställs. Släpp loss fantasin, blanda råkilade ytor med höglanspolerade, kombinera med trä eller metall. Allt är möjligt!



BENDER BOHUS LYSEKIL, RÅKILAD MED POLERAD ELLER FLAMMAD BÄNKSKIVA

**BARA FANTASIN
SÄTTER GRÄNSER
- ALLT KAN GÖRAS
I GRANIT!**



BENDER BOHUS BÄNKSTÖD FRISTÄENDE
RUSTIK GRÅ, BÄNKSKIVA LYSEKIL
POLERAD GRÅ OCH KANTSTEN RUSTIK GRÅ



BENDER BOHUS MÖBELGRANIT SPECIAL



BENDER BOHUS MÖBELGRANIT SPECIAL



BENDER BOHUS MÖBELGRANIT SPECIAL



BENDER BOHUS MÖBELGRANIT SPECIAL
OCH BENDER BOHUS GRANITHÅLL ELEGANT
GRÅ

BOHUS INOMHUSGRANIT

RUSTIK, ELEGANT ELLER FINNESS

Högsta klass

Bender Bohus Inomhusgranit i utförandena Rustik, Elegant och Finess. Lämpliga för golv och bänkskivor i inomhusmiljön. Ta med dig de solvarma bohusklipporna in i ditt hem och få på köpet outslitlig yta som bara blir vackrare med åren.

Bender Bohus Bänkskivor finns i Polerad utförande. Lämpar sig väl i köksmiljö där en exklusivare känsla vill uppnås.

Bender Bohus golvplatta är unik i sin färgskala i glimrande grå och ljusröda toner. Med den här produkten får ni den genuina karaktären av Bohuslän och västkusten. Bender Bohus golvplatta passar både på golv som vägg, i badrum, kök eller hall. Kan beställas i polerad, finslipad eller borstad yta som ger en mjukare känsla.



**OUTSLITLIG YTA
SOM BARA BLIR
VACKRARE
MED ÅREN!**



BENDER BOHUS INOMHUSGRANIT
GOLVPLATTA POLERAD



BOHUS INOMHUSGRANIT
BÄNKSKIVA POLERAD

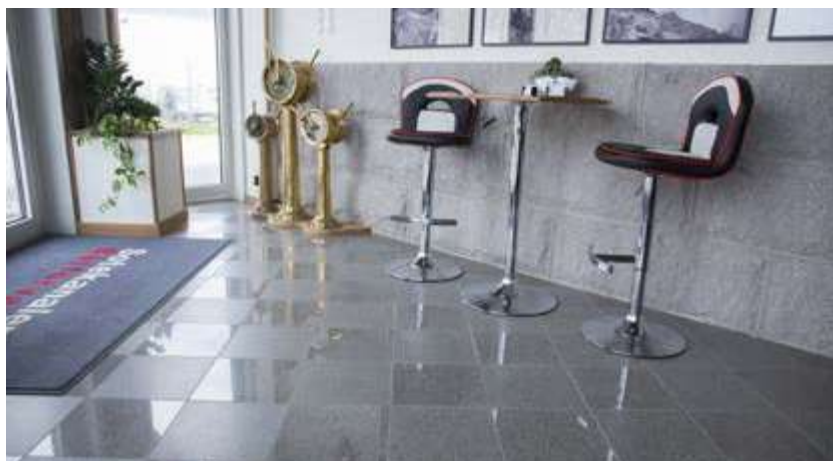

BENDER BOHUS INOMHUSGRANIT GOLVPLATTA POLERAD OCH FINSLIPAD GRÅ
BENDER BOHUS BEKLÄDNADSGRANIT RUSTIK



BOHUS INOMHUSGRANIT BÄNKSKIVA
POLERAD, BENDER BOHUS INOMHUSGRANIT
GOLVPLATTA BORSTAD

BENDER BOHUS POOLKANT

ELEGANT

Exklusiv känsla

Benders Bohus Poolkantsten Elegant med sin flammade ovansida och runda polerade framkant ger en exklusiv känsla till poolen och poolområdet, den är unik i sin färgskala i glimrande grå och ljusröda toner. Med den här produkten har ni den genuina karaktären av bohuslän och västkusten vid ditt poolområde. Den flammade ovansidan ger en halkfri yta och är behaglig att gå barfota på.



BENDER BOHUS POOLKANT

MATERIAL

Grå Bohusgranit från Ävja eller Näsinge. Material från andra stenbrott kan också beställas, t ex Röd Bohus.

YTBEARBETNING

Ovansida: Flammad
Längsidor: Rundad polerad
Undersida: Sågad
Fogändar: Sågade

STANDARDMÅTT

Längd: 450 - 900 mm
Bredd: 300 ± 3 mm
Tjocklek: 30 mm ± 3 mm

BENDER BOHUS KONSTGRANIT

RUSTIK, ELEGANT ELLER FINESS

Eviga skönhetsvärden

Råkilad, flammad eller krysshamrad – allt efter konstnärens intentioner. Offentlig konst i äkta bohuslänsk granit som bara blir vackrare genom århundradena – ett tydligare arv till kommande generationer kan vi knappast lämna efter oss. Våra erfarna stenhuggare är vana vid att samarbeta med konstnärer för att hitta det exakt rätta uttrycket. Utmana oss gärna!

**KONST I ÄKTA
BOHUS GRANIT
BLIR BARA
VACKRARE MED
ÅREN!**



BENDER SKIFFERHÄLLAR

Skiftande intryck

De blyertsgrå, glänsande skifferhällarna från Offerdal och Oppdal ger lättskötta och slitstarka ytor med mycket karaktär från den naturligt vågiga ytstrukturen. Klassisk naturlig elegans som passar lika bra ute som inne!

Hällarna finns i olika utföranden och tjocklekar – Skifferhällar Rustik och Skifferhällar Rustik oregelbunden, för sättning i sand, stenmjöl, flis eller kalibrerade för sättning i bruk på betongplatta. Vi kan även erbjuda andra produkter i skiffer, så som t.ex blocksteg och murar.

FÄRG



Grafit



Skifferhäll Rustik

FL x 200 x 20-27 mm, ca 13,5 m²/pall
FL x 350 x 20-30 mm, ca 10,0 m²/pall
FL x 350 x 30 mm kalibrerad, ca 11,0 m²/pall
FL x 350 x 30-40 mm, ca 8,0 m²/pall



Skifferhäll Rustik oregelbunden

3-8 st/m². 20-40 mm, ca 15 m²/pall



BENDER OFFERDAL SKIFFERHÄLL RUSTIK
OREGELBUNDEN

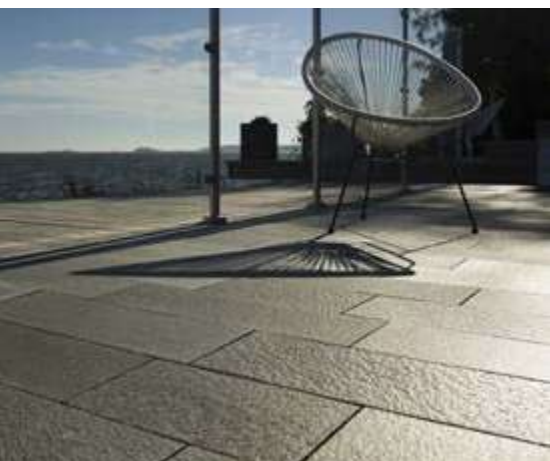

BENDER OFERDAL SKIFFERHÄLL RUSTIK



BENDER OFERDAL SKIFFERHÄLL RUSTIK OREGELBUNDEN



BENDER OFFERDAL SKIFFERHÅLL

FÖR MER
INSPIRATION OCH
MONTERINGSTIPS
BENDERS.SE



OPPDAL SKIFFER OREGELBUNDEN



OPPDAL SKIFFER OREGELBUNDEN OCH
BENDER L-STÖD, RAK OCH LUTANDE KRÖN

BENDER SPIKMA KANTSTÖD

Ett spikat kantstöd har en mängd fördelar framför kantstöd som limmas eller grävs ned. Det är helt oberoende av vädret och monteras enkelt oavsett nederbörd och temperatur. Man justerar väldigt enkelt kantstödet vid läggning då det inte spikas fast förrän man har fått till placeringen som man önskar. Det är dessutom enkelt att byta ut enstaka stöd om det skulle gå sönder eftersom underlaget inte blir skadat vid montage – ta bara loss det skadade stödet, lägg dit ett nytt och spika fast det. Ytterligare en fördel med spikade kantstöd är att det är återanvändbart om man måste flytta en refug eller liknande.

Tack vare den enkla monteringen och vårt kompletta sortiment kan vi stolt säga att Bender Spikmas spikade kantstöd är marknadens effektivaste kantsten.

MONTAGE

Underlaget ska, för bästa resultat, vara jämnt så att stödet ligger an längs hela sin längd, och det ska vara rensopat från grus eller snö. Kantstödet kan monteras på både det övre och undre asfaltslagret. För en snygg läggning och enkelt montage spänns fixpunkter upp och man snörslår för att få raka linjer. Man placerar ut pallar med stöd med jämna intervall och lägger ut dem enkelt med vår utläggningskärra, vilket gör att man undviker tunga lyft.

SPIKNING

Stöden levereras med en förmonterad rostskyddad spik som sitter fixerad med plastpluggar. Vid korta sträckor använder man vår handstöt, men vid längre sträckor kan en spikpistol med vår spiktillsats användas för spikningen. Både handstöten och våra spiktillsats är konstruerade så att slagmekanismen stoppas upp när spiken är helt nere, så man behöver inte oroa sig för att slå i för djupt och på så sätt orsaka eventuella skador på stöden.

FÖRSTÄRKNING

Kantstöden sitter ofta monterade i miljöer där till exempel stöd i hörn och skarpa kurvor utsätts för hög belastning. Som alternativ till motfyllning med asfalt eller betong bakom finns det ett alternativ till typ B och D med 2 extra hål för att driva ner ett armeringsjärn som förstärkning. Förborrning görs med ett 14 mm borr och sedan drivs ett 12 mm armeringsjärn i, vilket medför en stor förstärkning på stöden.

Med Bender Spikmas spikade kantstöd går förarbete och montage enkelt och snabbt och man är helt oberoende av väder.





BENDER SPIKMA KANTSTÖD

BENDER SPIKMA KANTSTÖD TYP A-F OCH HÖGFARTSSTÖD TYP H

Benders spikade kantstöd är marknadens effektivaste kantstöd. I varje stöd sitter förmonterade rostskyddade stålspikar som enkelt drivs ner i underlaget. Metoden ger en stabil infästning och möjliggör montering året runt oavsett väderlek. Samtliga stöd har dubbelspont för att underlätta monteringen och öka det enskilda stödets förmåga att ta upp sidokrafter med 50 procent. Övergångstenar mellan olika profiler och höjder tillsammans med raka delar, konvexa och konkava radier i flera längder ger en komplett konstruktion och minimerar arbetstiden med anpassningar och kapningar.



**BENDERS.SE
FÖR VERKTYG
OCH TILLBEHÖR**

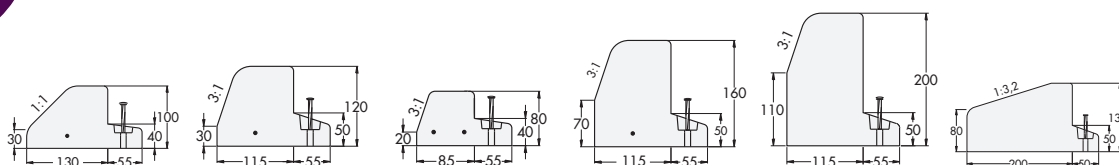

	Kantstöd A	Kantstöd B	Kantstöd C	Kantstöd D	Kantstöd F	Högfartsstöd H
Användningsområde	Villa och radhusområden.	Matargator, genomfartsleder mm.	Trädgårdar, parker m.m.	Huvudtrafikleder o.d.	Högtrafikerade gator och vägar.	På vägar med hög hastighet, ett icke avvisande stöd
Höjd mm	100	120	80	160	200	130
Kg/m	31	37	20	48	59	59

Bender Spikma för limning

Samtliga typer av stöd kan användas för limning där så krävs. Limremsa och kantstenslim finns också i vårt sortiment.



Dränerade stöd

Flera av ovanstående stöd finns även som dränerade, raka. Längd 500 mm.





BENDER SPIKMA KANTSTÖD

**MARKNADENS
EFFEKTIVASTE
KANTSTEN!**



BENDER SPIKMA KANTSTÖD OCH BENDER MUR MEGAWALL GRÅ

BENDER SPIKMA ÖVERFARTS- OCH GÅNGPASSAGESTÖD TYP R-Z

Våra överfartsstöd finns i flera olika utföranden beroende på vart de ska användas. Typ R används ofta vid garageinfarten till villor där du vill ha en mjuk överfart för bilen. Vid nyproduktion av vägar där man vill lägga toppbeläggningen av asfalten mot stödet finns Typ Z för garageuppfarter. Typ S passar utmärkt där gångbanor korsar gatan och vid övergångsställen. Typ T lämpar sig bra vid tillgänglighetsanpassning av till exempel ett övergångsställe. Tack vare sin raka framkant ger det tydliga signaler till synskadade vart gatan börjar och slutar. Typ U har samma funktion som Typ T men ger en ännu mjukare övergång - det är dock inte körbart.

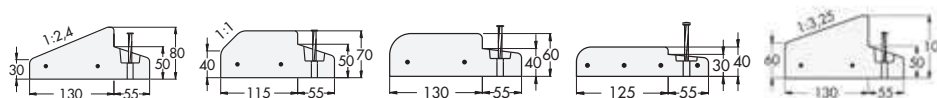

Överfartsstöd R Överfartsstöd S Överfartsstöd T Gångpassagestöd U Överfartsstöd Z

Användningsområde	Garageuppfarter m.m.	Garageuppfart och övergångsställe	Tillgänglighetsanpassade övergångsställe	Gångpassager	Garageuppfarter m.m. vid nyproduktion
Höjd mm	80	70	60	40	100
Kg/m	24	24	24	18	34



BENDER SPIKMA KANTSTÖD OCH ÖVERFARTSSTÖD

BENDER SPIKMA ÖVERFARTSSTÖD MED SPIKBLECK TYP R, T OCH Y SAMT BENDER SPIKMA REFUG OCH BENDER REFUG TRIND

För att möjliggöra markstensläggning i direkt anslutning bakom stöden så finns R- och T-profilerna även utan klack. Stöden har flera delar samt konvexa och konkava radier. Överfartsstöd Y lämpar sig väl för byggnation av nya övergångsställen med tillgänglighetsanpassning.

BENDER SPIKMA ÖVERFARTSSTÖD MED SPIKBLECK

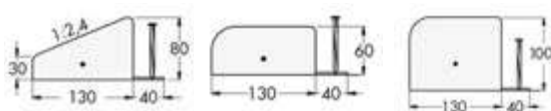

Överfartsstöd R med spickbleck

Överfartsstöd T med spickbleck

Överfartsstöd Y

Användningsområde	Överfartsstöd med spickbleck används då plattor och beläggningssten ska läggas bakom stöden		Byggnation av nya övergångsställen med tillgänglighetsanpassning
Höjd mm	80	60	100
Kg/m	20	20	34



Refug typ B är ett komplett system med radiestentar, vinklar och platta med eller utan hål. Refug Trind används med fördel om man tillfälligt vill ha upp en trafikdelare eller skylt i t ex ett bostadsområde. Refugen är försedd med infästning för enkelrör eller skyltbåge.



BENDER SPIKMA REFUG TYP B

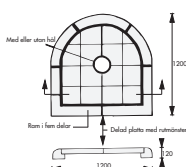

Refug Typ B	Längd mm	Höjd mm	Kg/st	Åtgång komplett refug
Radie 0,6 m konvex	600	120	20	3
Vinkel 90° konvex	600+600	120	37	2
Delad platta med hål	1050	80	146	1
Delad platta utan hål	1050	80	73	1

BENDER REFUG TRIND



Refug Trind helgjuten	Längd mm	Höjd mm	Kg/st
Refug Trind helgjuten	1100	240	1100

BENDER SPIKMA GATUKANTSTÖD

Vårt nedgrävbara Gatukantstöd har en slät yta och grå färg. Kantstödet ger en stabil kant och används med fördel tillsammans med vår sten eller plattor av betong och granit. Bender Spikma gatukantstöd tillverkas som raka stöd i 1,0 och 0,5 meters längder samt konvexa och konkava radier från 0,5 meter och uppåt.



Gatukantstödet är ett alternativ till de spikade kantstöden. Monteras på en grusbädd eller i jordfuktig betong. Konkava radier i radie 6,0-12,0 m läggs med rak passbit 500 mm.

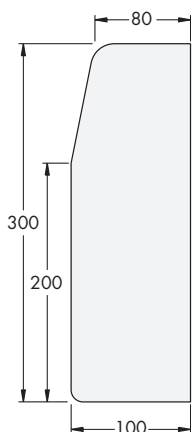

	Längd m	Vikt/st
Rak	1,0	70,00
Rak, passbit	0,5	35,00
Radie 0,5 m konvex	0,785	49,00
Radie 1,0 m konvex	0,785	52,00
Radie 2,0 m konvex	0,785	52,00
Radie 3,0 m konvex	0,785	54,00
Radie 4,5 m konvex	0,785	54,00
Radie 6,0 m konvex	0,785	55,00
Radie 8,0 m konvex	0,785	55,00
Radie 10,0-12,0 m konvex	0,785	55,00
Radie 0,5 m konkav	0,785	61,00
Radie 1,0 m konkav	0,785	52,00
Radie 2,0 m konkav	0,785	54,00
Radie 3,0 m konkav	0,785	54,00
Radie 4,5 m konkav	0,785	54,00
Försänkning vänster	1,0 m	63,00
Försänkning höger	1,0 m	63,00



BENDER SPIKMA GATUKANTSTÖD OCH BENDER TRAPPBLOCK

BENDER SPIKMA BREDKANT

Vårt liggande kantstöd är mjukt avvisande. Bredkant finns i höjderna 80 och 120 mm och är körbara. Den lämpar sig utmärkt mellan mindre trafikerade gator och trottoarer, ytor med långsam trafik där olika trafikantgrupper är blandade som gågator och torgmiljöer. Det fungerar även utmärkt att använda Bender bredkant mellan två markstensytor i olika nivåer. Det kompletta sortimentet med bl a radier, vinklar, stora och små kilar ger Dig möjligheten att växla mellan höjderna och lägga radier från 1,0 meter och uppåt.

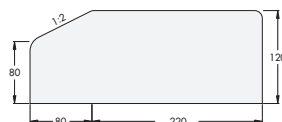
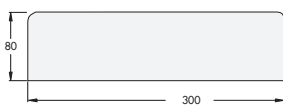
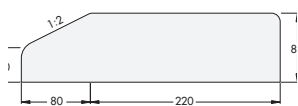

Bredkant 80 mm	Längd mm	Höjd mm	Kg/st
Rak	700	80	40
Liten kil konvex	200	80	10
Stor kil konvex	300	80	15
Radie 6,0 konvex	700	80	40
Radie 8,0 konvex	700	80	40
Radie 10-12 m konvex	700	80	40
Radie 12-15 m konvex	700	80	40
Vinkel 90° konvex	1000+700	80	80
Vinkel 45° konvex	700+700	80	70
Radie 6,0 konkav	700	80	40
Radie 10-12 m konkav	700	80	40
Radie 12-15 m konkav	700	80	40
Vinkel 90° konkav	400+400	80	60
Avslutning vänster	700	80	40
Avslutning höger	700	80	40
Ofasad bredkant	700	80	42

Bredkant 120 mm	Längd mm	Höjd mm	Kg/st
Rak	700	120	60
Liten kil konvex	200	120	12
Stor kil konvex	300	120	17
Radie 6,0 konvex	700	120	60
Radie 8,0 konvex	700	120	60
Radie 10-12 m konvex	700	120	60
Vinkel 90° konvex	1000+700	120	120
Radie 10-12 m konkav	700	120	60
Vinkel 90° konkav	400+400	120	50
Avslutning vänster	700	120	60
Avslutning höger	700	120	60



BENDER SPIKMA BREDKANT RAK OCH BENDER SUPERFÖRBAND GRÅ



BENDER SPIKMA BREDKANT

**KOMBINERA
MED
MARKSTEN.**



BENDER SPIKMA GCM-STÖD



BENDER SPIKMA MITTSTÖD

BENDER SPIKMA GCM-STÖD OCH MITTSTÖD

Genom de olika höjderna är våra GCM-stöd kraftigt avvisande mot fordonstrafiken och mjukt avvisande mot gång- och cykelbanan, för att separera trafikantgrupperna enkelt och säkert. I stöden sitter förmonterade rostskyddade stålspikar i plastpluggar för stabil infästning och montering året runt. GCM-stödet finns med hål för reflexstolpe eller 2-tumsrör för skyltmarkering.



Spikma Mittstöd är ett självklart val för att avgränsa parkeringar och lagerytor eller som filmarkering vid terminaler. Tack vare den dränerade konstruktionen undviks vattensamlingar på fel ställen. Mjuka avslutningar finns, liksom stöd med hål för reflexstolpe eller 2-tums rör för skyltmarkering.

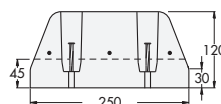
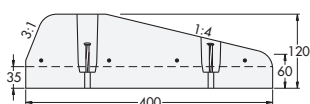

GCM-stöd	Längd mm	Höjd mm	Kg/st	Mittstöd	Längd mm	Höjd mm	Kg/st
Rakt stöd	700	120	63	Rakt stöd	700	120	46
Rakt stöd limning	700	120	63	Rakt stöd limning	700	120	46
Rakt stöd med dräneringshål	700	120	62	Rakt stöd med dräneringshål	700	120	45
Rakt stöd med hål för stolpe	700	120	62	Rakt stöd med hål för stolpe	700	120	45
Radie 6,0 m konvex	700	120	63	Avslutning vänster	700	120	41
Radie 8,0 m konvex	700	120	63	Avslutning höger	700	120	41
Radie 10,0 m konvex	700	120	63	Avslutning med hål för stolpe, höger	700	120	41
Radie 12,0-15,0 m konvex	700	120	63	Avslutning med hål för stolpe, vänster	700	120	41
Avslutning vänster	700	120	36	Stolpe vikbar vit med vit reflex	-	900	0,5
Avslutning höger	700	120	36	Stolpe vikbar vit med gul reflex	-	900	0,5
Avslutning med hål för stolpe, vänster	700	120	36	Stolpe vikbar gul med gul reflex	-	900	0,5
Avslutning med hål för stolpe, höger	700	120	36				
Stolpe vikbar vit med vit reflex	-	900	0,5				
Stolpe vikbar vit med gul reflex	-	900	0,5				
Stolpe vikbar gul med gul reflex	-	900	0,5				

BENDER SPIKMA STOLPE FÖR MITTSTÖD OCH GCM-STÖD

Den flexibla vikbara reflexstolpen visar vägen på ett tydligt och effektivt sätt. Vit stolpe med gul reflex vid öppningar/infarter, vit stolpe vit reflex på de långa sträckorna däremellan och gul stolpe gul reflex för tillfälliga eller extra tydliga markeringar.





BENDER SPIKMA RONDELLEMENT



BENDER VALMPLATTA



BENDER SPIKMA RONDELLEMENT

BENDER SPIKMA RONDELLSTÖD OCH RONDELLEMENT

Vårt Rondellstöd är ett icke avvisande kantstöd som med motstöd på fram- och baksida fyller sin funktion effektivt år efter år. Det tillverkas i rakt utförande med snedställda gavlar vilket gör det enkelt för dig som kund att montera i den radien du önskar. Med hjälp av våra smidiga lyfthjälpmedel monteras elementen snabbt och enkelt, kontakta din representant för mer info.

Med Rondellelementets form och karaktär minskar man skador på fordonens hjul. Elementet är överkörningsbart, och ger plats för stora fordon att svänga runt.



För lämpliga lyfthjälpmedel, kontakta din representant.

**BENDERS.SE
FÖR LYFT-
HJÄLPMEDEL**

BENDER SPIKMA RONDELLSTÖD

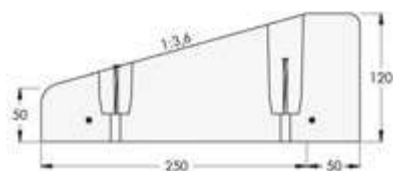

	Längd mm	Höjd mm	Kg/st
Radie 1,5 m	600	120	35
Radie 2,5 m	600	120	35
Radie 3,5 m	600	120	35
Radie 7,0 m	600	120	35
Radie 12,0 m	600	120	35

BENDER SPIKMA RONDELLEMENT

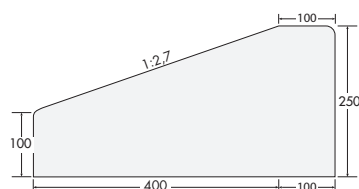

	Längd mm	Höjd mm	Kg/st
Radie 10-12 m	780	250	175
Radie 12-15 m	780	250	175
Radie 15-19 m	780	250	175
Radie 19-27 m	780	250	175
Radie 27-40 m	780	250	175

BENDER VALMPLATTA

Benders sortiment av specialplattor har alla gemensamma nämnare i stor funktionalitet och utseenden som smälter väl in i omgivande miljöer. Bender Valmplatta är avsedd att användas som trafikavskiljande platta och på ytor där fordonstrafik inte är önskvärd.

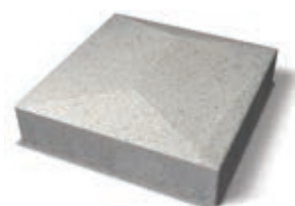



BENDER CONSETT FARTHINDERELEMENT

Benders Consett Farthinderelement passar bra på hårt trafikerade vägar och när byggtiden är begränsad. Elementen tillverkas inomhus och går att få måttanpassade och beställs enligt kunds önskemål i stenval.

Farthindren gjuts med högkvalitativ betong som klarar de tuffa kraven som ställs i vägmiljön, exponeringsklass XD3/XF4. I varje element gjuts gatsten och kantsten i granit fast. Varje element har fyra infällda lyftanordningar monterat på sidan. På så sätt så kan elementen lätt monteras eller flyttas på med hjälp av grävmaskin, hjullastare eller kranbil.

NYHET!



Modell	Längd x Höjd	Tjocklek	Vikt
Consett Farthinderelement 3650x1530	3650x1530 mm	250 mm	3630 kg
Consett Farthinderelement Måttanpassas rektangulär	Måttanpassas rektangulär	250 mm	650 kg/m ²
Consett Farthinderelement Måttanpassas Oregelbundna	Måttanpassas oregelbundna	250 mm	650 kg/m ²



BENDER CONSETT FARTHINDERELEMENT



BENDER CONSETT FARTHINDERELEMENT



BENDER SPIKMA GUPP OCH VÄGKUDDE

Genom olika kombinationer av Guppelement, Platåelement och asfalt kan Spikma Guppet anpassas för hastighetssänkningar i spannet 20-50km/h med hög precision – ett utmärkt sätt att skydda gång- och cykeltrafikanter vid korsande gång- och cykelbanor.

Vår hastighetsdämpande Vägkudde används med fördel om gatan är tätt trafikerad av bussar. Formen gör att bussar kan gränsla hindret med ett minimum av obehag för chaufförer och passagerare, medan personbilar med smalare spårvidd tvingas upp på hindret. Vår helgjutna Vägkudde har ingjutna kontrastmarkeringar och monteras enkelt i befintlig markbeläggning.

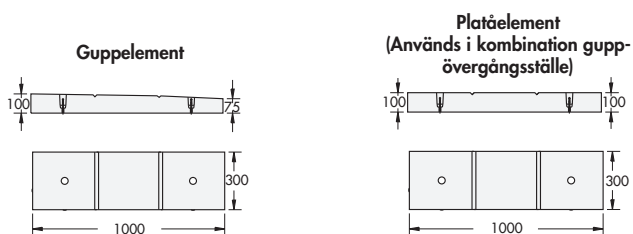

Gupp	Längd mm	Höjd mm	Kg/st
Guppelement bredd 300 mm	1000	100/75	65
Platåelement bredd 300 mm	1000	100	74
Stålrörsstolpe, markeringsskärm 0,9 m	-	900	13

Vägkudde
Kuddelement bredd 260 mm
Komplett Vägkudde 8 st element, längd 1,0 m.

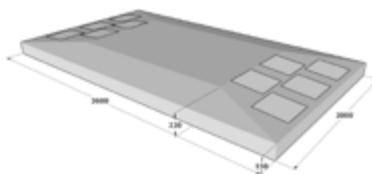
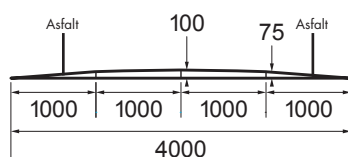
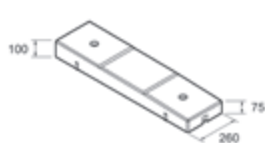

Vägkudde	Längd mm	Höjd mm	Kg/st
Kuddelement bredd 260 mm	1000	100	57
Helgjuten Vägkudde 2 000 mm	3600	150/220	3 500

Använd Benders kantstenslim om avjämning behöver utföras innan montering av guppet.

STÅLRÖRSSTOLPE MED MARKERINGSSKÄRM

Vi har även Stålrörsstolpe med fot av varmgalvaniserat vinkeljärn som enkelt spikas fast och överasfalteras. Stolpen är försedd med en brytpinne som underlättar byte vid eventuell påkörning.



BENDER SPIKMA BUSSHÅLLPLATSSTÖD

Våra Busshållplatsstöd fungerar som en förhöjd trottoar där bus- sen styrs in säkert utmed de släta kantstöden utan risk för skador på däck eller fordon. Anslutningsstöden med 3,5 procent lutning ger ökad tillgänglighet för rörelsehindrade och uppfyller gällande krav på handikappanpassning. Samtliga stöd har räfflad ovan- sida som minimerar halkrisken. Stabiliteten och utformningen bidrar också till en ökad säkerhet vid busshållplatser. Konstruktionen är stabil, kräver ett minimum av underhåll och lämpar sig väl både vid ombyggnation och nyproduktion.

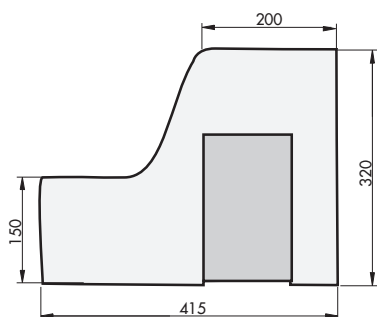
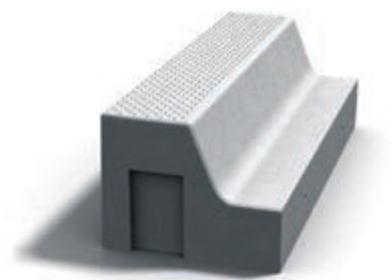

	Längd mm	Höjd mm	Kg/st
Normalstöd	1000	320	265
Anslutning till granit, vänster	1500	320	310
Anslutning till granit, höger	1500	320	310
Anslutning till B/D, vänster	1500	320	310
Anslutning till B/D, höger	1500	320	310
Anslutning till D, vänster	1130	320	285
Anslutning till D, höger	1130	320	285
Vinkel 90° konkav	580+580	320	400



Normalstöd



Anslutning till B/D vänster

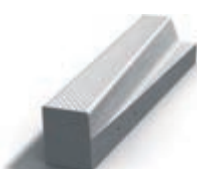

Anslutning till granit vänster



Vinkel 90°

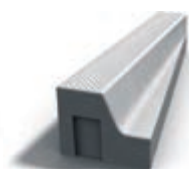

Anslutning till B/D höger

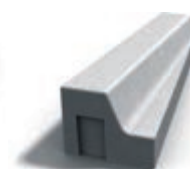

Anslutning till granit höger

BENDER SPIKMA LYFTKÄTTING

Till busshållplatsstödet erbjuder vi en CE-märkt lyftkätting, som underlättar hanteringen av stödet. Busshållplatsstödet har förgjutna hål på långsidorna där kättingen fästs. Sedan lyfts stödet enkelt på plats.



BENDER BUSSHÅLLPLATSSTÖD STAR

Vår nya busshållplats Star erbjuder ett nytt snabbare sätt att bygga busshållplatser. Den fungerar på samma sätt som traditionella stöd likt en förhöjd trottoar där bussen säkert styrs in utan risk för skador på däck, fordon eller passagerare. Till skillnad från traditionella stöd är Busshållplats Star en färdig lösning med plattor ingjutna i samma element, släta eller taktila. För anslutningar används Benders anslutningsstöd till betong eller natursten. Konstruktionen är stabil, tack vare sin relativt höga vikt, kräver inget underhåll och lämpar sig både vid om- och nybyggnation. Du slipper även ogräs då du får en hårdfog mellan plattorna.



FÖR MER
INSPIRATION OCH
MONTERINGSTIPS:
WWW.BENDERS.SE

	Längd mm	Bredd mm	Höjd mm	Kg/st
Bender Star Busshållplats	2110	1107	320	1750



BENDER SPIKMA BUSSHÅLLPLATS STAR



BENDER SPIKMA BUSSHÅLLPLATS STAR

BENDER BETONGBARRIÄRER OCH BETONGGRIS

Med Bender Betongbarriär skapar du enkelt en stabil och säker avstängning eller avskiljare. Användningsområdena är många till exempel trafikavskiljare, avstängningar vid parkeringsplatser etc. Genom sin konstruktion med uttag för gaffeltruck är Betongbarriären flyttbar.

Bender Betonggris används med fördel där man vill skapa en tydlig avgränsning eller avstängning vid till exempel en infart eller på en parkering. De har en tät, slät yta och är lätta att flytta på tack vare distanserna i underkant. Det finns i två olika varianter, en med hål som fungerar utmärkt som fundament till skyltar och en utan hål. För att öka synligheten, och därmed minska risken för olyckor, så kan man köpa till en reflex för eget montage till båda varianterna.



BETONGBARRIÄR



	Längd mm	Bredd mm	Höjd mm	Kg/st
Betongbarriär	2500	450	860	1400

BETONGGRIS



Betonggris	Längd mm	Bredd mm	Höjd mm	Kg/st
Betonggris med hål	1070	435	510	273
Betonggris utan hål	1070	435	510	278



BENDER BETONGGRIS UTAN HÅL



BENDER BETONGGRIS MED HÅL



BENDER BETONGBARRIÄR

BENDER BETONGKLOSS, POLLARE OCH PARKERINGSPLINT

Bender Betongkloss är massiva betongblock som enkelt staplas och sätts ihop utan gjutning eller fogning. Används som permanenta eller tillfälliga avskiljare.

Bender Betongpollare används för enkel och elegant avgränsning på till exempel gågator, torg eller kajer och används med fördel i kombination med Släta plattor. Finns i två olika utförande.



BETONGKLOSS



	Längd mm	Bredd	Höjd	Kg/st
Betongkloss 1600x800x800	1600	800	800	2400
Betongkloss 800x800x800	800	800	800	1200

BETONGPOLLARE



	Höjd mm	Visningshöjd	Längd	Kg/st
Betongpollare Trind	1100	750	350	200
Betongpollare Hexagon	1100	750	350	200



BENDER PARKERINGSPLINT FLEXI

Parkeringsplint Flexi är lämpad för enkel och flexibel avgränsning av parkeringsytan. Plintarna binds samman med t.ex. en tryckimpregnerad regel.



PARKERINGSPLINT FLEXI



	Längd mm	Bredd mm	Höjd mm	Kg/st
Parkeringsplint Flexi	400	290	450	55



BENDER BLOCK TUNG

NYHET!

Bender Block Tung är lämplig som trafikhinder, avgränsare eller sittbänk. Benders trafikhinder eller väghinder är ett block i betong. Block Tung är det första betongblocket som är producerat i Sverige och som har krocktestats via simulation enligt BSI.IWA14. Krocktestet visar att fordonet stannar och blir obrukbart efter kollision med Bender Block Tung. Den stora fördelen med Block Tung är att det går snabbt att installera då det inte krävs någon fixering i marken.



BLOCK TUNG



	Längd mm	Bredd mm	Höjd mm	Kg/st
Block Tung	2000	1200	800	8000





BENDER SIENA SITTBÄNK



BENDER SIENA POLLARE

BENDER NEWLINE OCH SIENA BETONGMÖBLER

Bender Newline sittbänk, Bender Siena sittbänk och Bender Siena pollare är stilrena och moderna sittbänkar respektive pollare som passar på alla stadens mötesplatser – entréer, torg, skolgårdar, inngångar, busshållplatser, gågator osv. Sittbänken placeras enkelt ut i avsedd miljö.

Bender Siena sittbänk och Pollare är försedd med 2 st 24 mm ingjuten hylsa i underkant. Gångstänger kan därmed förankras i ett platsgjutet fundament och då klarar sittbänken än bättre påkörningskraften från ett fordon.



NEWLINE SITTBÄNK



	Längd mm	Bredd mm	Höjd mm	Kg/st
Rak	1900	470	650	1380
Passbit	950	470	650	690
Hörn	800+800	470	650	820
Radie 2,5 m	1920	470	650	1230
Radie 6,0 m	1880	470	650	1190
Radie 9,0 m	1770	470	650	1170

NEWLINE SITTBÄNK LIGHT



	Längd mm	Bredd mm	Höjd mm	Kg/st
Rak	1900	460	500	295

SIENA SITTBÄNK



	Längd mm	Bredd mm	Höjd mm	Kg/st
Rak	1500	350	500	545
Radie	1500	350/290	500	765

SIENA POLLARE



	Längd mm	Bredd mm Ø	Höjd mm	Kg/st
Siena Pollare	350	290	500	95



BENDER T-STOD 20KN OCH BENDER SPIKMA KANTSTÖD TYP B



BENDER L-STÖD 20KN

BENDER L- OCH T-STÖD

Benders stödmurar tillverkas i höjder från 400 mm – 4800 mm och har en grå rollad yta i standardutförande. Från höjden 400 mm till och med 3000 mm är standardlängd på stöden 2000 mm, och stöd från 3200 mm höga och uppåt har standardlängd 2400 mm.

Stödets främsta uppgift är att på ett estetiskt tilltalande sätt skapa eller ta upp nivåskillnader i till exempel en park eller trafikmiljö. Samtliga stöd är utrustade med godkända kulankare för säkra, effektiva lyft samt not och fjäder för ett snabbt, enkelt montage och en stabil konstruktion.

De prefabricerade stöden är ett effektivt och ekonomiskt alternativ till traditionellt platsgjutna konstruktioner och vi erbjuder även våra L-stöd upp till höjden 1400 mm med grafisk design, matrisgjuten eller en slät yta. Kontakta din representant för mer information

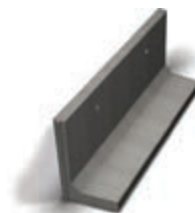

**BENDERS.SE
FÖR MONTERINGS-
ANVISNING**



BENDER L-STÖD 20KN OCH BENDER BOHUS BLOCKSTEG ELEGANT

L- OCH T-STÖD 4 KN



L-stöd rak 4 kN	Höjd mm	Längd mm	Lastvärde	Kg/st
L-stöd rak	400	2000	4 kN	325
L-stöd rak	600	2000	4 kN	430
L-stöd rak	800	2000	4 kN	575
L-stöd rak	1000	2000	4 kN	710
L-stöd rak	1200	2000	4 kN	905
L-stöd rak	1400	2000	4 kN	1045
L-stöd rak	1600	2000	4 kN	1190
L-stöd rak	1800	2000	4 kN	1325
L-stöd rak	2000	2000	4 kN	1470



L-stöd rak passbit 4 kN	Höjd mm	Längd mm	Lastvärde	Kg/st
Passbit L-stöd rak	400	1000	4 kN	165
Passbit L-stöd rak	600	1000	4 kN	215
Passbit L-stöd rak	800	1000	4 kN	290
Passbit L-stöd rak	1000	1000	4 kN	355
Passbit L-stöd rak	1200	1000	4 kN	455
Passbit L-stöd rak	1400	1000	4 kN	525
Passbit L-stöd rak	1600	1000	4 kN	595
Passbit L-stöd rak	1800	1000	4 kN	665
Passbit L-stöd rak	2000	1000	4 kN	735



T-stöd rak 4 kN	Höjd mm	Längd mm	Lastvärde	Kg/st
T-stöd rak	2200	2000	4 kN	1915
T-stöd rak	2400	2000	4 kN	2090
T-stöd rak	2600	2000	4 kN	2415
T-stöd rak	2800	2000	4 kN	2555
T-stöd rak	3000	2000	4 kN	2700



T-stöd rak 4 kN	Höjd mm	Längd mm	Lastvärde	Kg/st
T-stöd rak	3200	2400	4 kN	4407
T-stöd rak	3400	2400	4 kN	4612
T-stöd rak	3600	2400	4 kN	4807
T-stöd rak	3800	2400	4 kN	5000
T-stöd rak	4000	2400	4 kN	5206

NOT OCH FJÄDER

Bender L- och T-stöd samt Bender Perrongstöd är försedda med not och fjäder för enkelt montage.



BENDER NOT OCH FJÄDER



BENDER T-STÖD 20KN

L- OCH T-STÖD 20 KN



L-stöd rak 20 kN	Höjd mm	Längd mm	Lastvärde	Kg/st
L-stöd rak	400	2000	20 kN	370
L-stöd rak	600	2000	20 kN	530
L-stöd rak	800	2000	20 kN	695
L-stöd rak	1000	2000	20 kN	855
L-stöd rak	1200	2000	20 kN	1060
L-stöd rak	1400	2000	20 kN	1210
L-stöd rak	1600	2000	20 kN	1365
L-stöd rak	1800	2000	20 kN	1515
L-stöd rak	2000	2000	20 kN	1675



L-stöd rak passbit 20 kN	Höjd mm	Längd mm	Lastvärde	Kg/st
Passbit L-stöd rak	400	1000	20 kN	185
Passbit L-stöd rak	600	1000	20 kN	265
Passbit L-stöd rak	800	1000	20 kN	345
Passbit L-stöd rak	1000	1000	20 kN	430
Passbit L-stöd rak	1200	1000	20 kN	530
Passbit L-stöd rak	1400	1000	20 kN	605
Passbit L-stöd rak	1600	1000	20 kN	680
Passbit L-stöd rak	1800	1000	20 kN	760
Passbit L-stöd rak	2000	1000	20 kN	840



T-stöd rak 20 kN	Höjd mm	Längd mm	Lastvärde	Kg/st
T-stöd rak	2200	2000	20 kN	2250
T-stöd rak	2400	2000	20 kN	2400
T-stöd rak	2600	2000	20 kN	2750
T-stöd rak	2800	2000	20 kN	2885
T-stöd rak	3000	2000	20 kN	3030



T-stöd rak 20 kN	Höjd mm	Längd mm	Lastvärde	Kg/st
T-stöd rak	3200	2400	20 kN	4972
T-stöd rak	3400	2400	20 kN	5211
T-stöd rak	3600	2400	20 kN	5450
T-stöd rak	3800	2400	20 kN	5690
T-stöd rak	4000	2400	20 kN	5930
T-stöd rak	4200	2400	20 kN	7220
T-stöd rak	4400	2400	20 kN	7530
T-stöd rak	4600	2400	20 kN	7835
T-stöd rak	4800	2400	20 kN	8145

BENDER LYFTANKARE UNIVERSAL

För lyft av Benders L- och T-stöd används 3 st lyftankare. Vid lyft av L-stöd används Lyftankare Universal 1,3. Vid lyft av T-stöd upp till 3 m används Lyftankare Universal 2,5 och för T-stöd från 3,2 m används lyftankare Universal 10.

	Kg/st
Lyftankare Universal 1,3	0,85
Lyftankare Universal 2,5	1,50
Lyftankare Universal 10	9,50



L- OCH T-STÖD HÖRN 90°



L-stöd hörn 90° 4kN	Höjd mm	Längd mm	Lastvärde	Kg/st
L-stöd hörn 90°	400	2100+2000	4 kN	610
L-stöd hörn 90°	600	2100+2000	4 kN	860
L-stöd hörn 90°	800	2100+2000	4 kN	1150
L-stöd hörn 90°	1000	2100+2000	4 kN	1520
L-stöd hörn 90°	1200	2100+2000	4 kN	1810
L-stöd hörn 90°	1400	2100+2000	4 kN	2090
L-stöd hörn 90°	1600	2100+2000	4 kN	2370



L-stöd hörn 90° 20kN	Höjd mm	Längd mm	Lastvärde	Kg/st
L-stöd hörn 90°	400	1000+1000	20 kN	420
L-stöd hörn 90°	600	1000+1000	20 kN	520
L-stöd hörn 90°	800	1000+1000	20 kN	615
L-stöd hörn 90°	1000	1000+1000	20 kN	715
L-stöd hörn 90°	1200	1000+1000	20 kN	810
L-stöd hörn 90°	1400	1000+1000	20 kN	910
L-stöd hörn 90°	1600	1000+1000	20 kN	1005
L-stöd hörn 90°	1800	1000+1000	20 kN	1105
L-stöd hörn 90°	2000	1000+1000	20 kN	1200



L-stöd hörn 90° inkl hörnbit 4kN	Höjd mm	Längd mm	Lastvärde	Kg/st
L-stöd hörn 90° inkl hörnbit	1800	2400+2400	4 kN	3231
L-stöd hörn 90° inkl hörnbit	2000	2400+2400	4 kN	3494



T-stöd hörn 90° inkl hörnbit 4kN	Höjd mm	Längd mm	Lastvärde	Kg/st
T-stöd hörn 90° inkl hörnbit 400x400 mm	2200	2400+2400	4 kN	4440
T-stöd hörn 90° inkl hörnbit 400x400 mm	2400	2400+2400	4 kN	4845
T-stöd hörn 90° inkl hörnbit 400x400 mm	2600	2400+2400	4 kN	5550
T-stöd hörn 90° inkl hörnbit 400x400 mm	2800	2400+2400	4 kN	5885
T-stöd hörn 90° inkl hörnbit 400x400 mm	3000	2400+2400	4 kN	6230
T-stöd hörn 90° inkl hörnbit 600x600mm	3200	3000+3000	4 kN	9905
T-stöd hörn 90° inkl hörnbit 600x600mm	3400	3000+3000	4 kN	10400
T-stöd hörn 90° inkl hörnbit 600x600mm	3600	3000+3000	4 kN	10905
T-stöd hörn 90° inkl hörnbit 600x600mm	3800	3000+3000	4 kN	11400
T-stöd hörn 90° inkl hörnbit 600x600mm	4000	3000+3000	4 kN	11895
T-stöd hörn 90° inkl hörnbit 600x600mm	4200	3000+3000	4 kN	14200
T-stöd hörn 90° inkl hörnbit 600x600mm	4400	3000+3000	4 kN	14990
T-stöd hörn 90° inkl hörnbit 600x600mm	4600	3000+3000	4 kN	15905
T-stöd hörn 90° inkl hörnbit 600x600mm	4800	3000+3000	4 kN	16410

FÖR MER
INSPIRATION OCH
MONTERINGSTIPS
BENDERS.SE

**BEHÖVER DU
RÄCKEN TILL DINA STÖD?
KONTAKTA OSS FÖR
VIDARE INFORMATION**



BENDER L-STÖD 4 KN

BENDER TRAPPBLOCK

Med Bender Trappblock bygger du enkelt och snabbt trappor i skiftande miljöer. De finns i en rad olika längder för att tillgodose ditt unika behov. Passar bra som både entrétrappa och terrängtrappa i offentlig miljö.

Alla Trappblock är utrustade med en ingjuten hylsa på kortsidorna för säkra, gängade lyft.



	Längd mm	Bredd mm	Höjd mm	Kg/st
Trappblock 900	900	300	150	130
Trappblock ramp 900	900	300	150	155
Trappblock 1000	1000	300	150	144
Trappblock 1200	1200	300	150	173
Trappblock 1500	1500	300	150	210
Trappblock 2000	2000	300	150	280
Trappblock 2500	2500	300	150	350

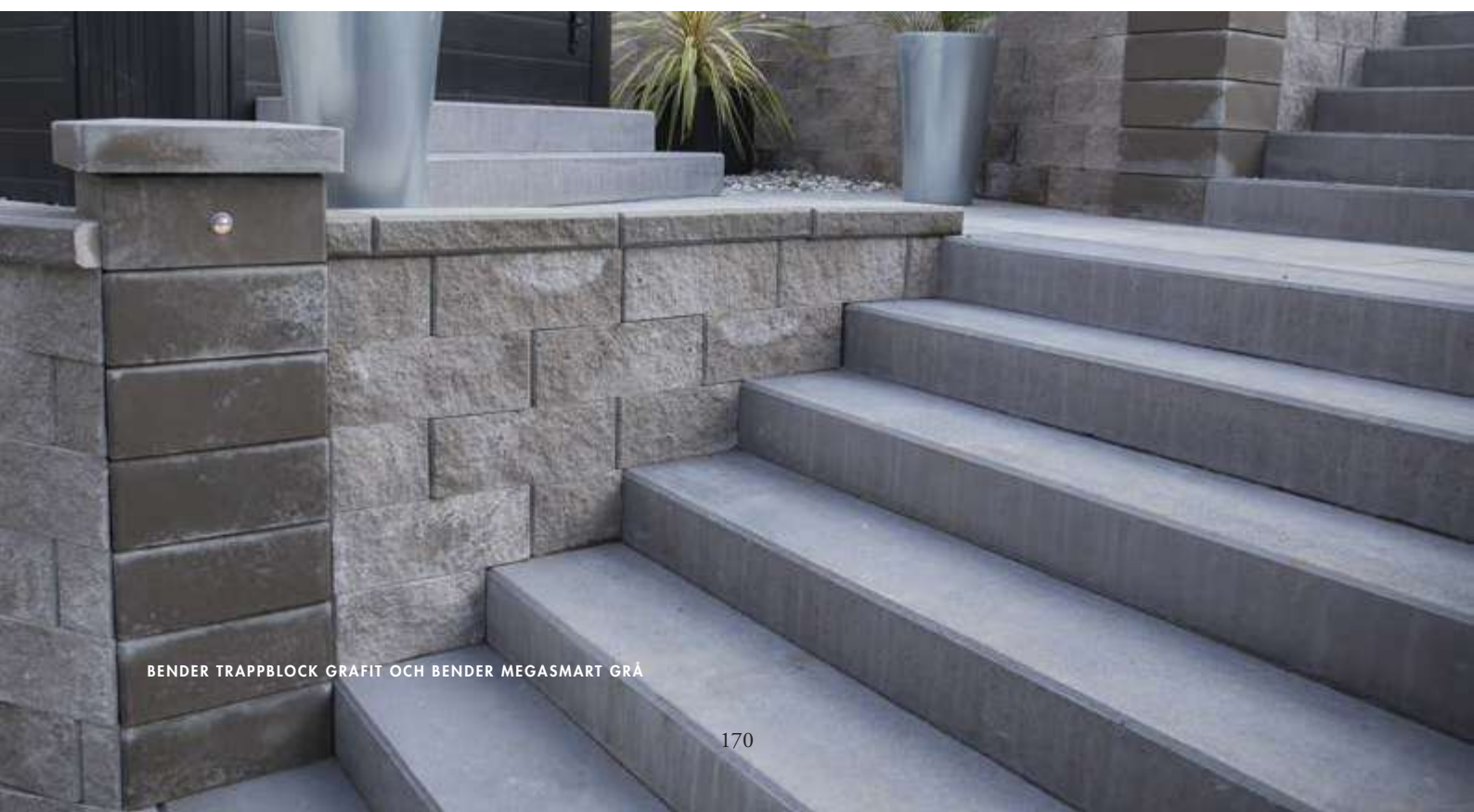

BENDER BLOCKTRAPPA

Bender Blocktrappa är en helgjuten betongtrappa för montage i slänt som gjuts i ett stycke från 2-10 steg i bredd 2000 mm. Bredden kan anpassas efter kunds önskemål. Den kan enkelt skarvas med vilplan eller flera trapplöp om det är stora höjdskillnader.



Trappan gjuts med slät yta i steget men kan fås med kontrastmarkering och/eller halkskydd som tillägg.

	Längd mm	Kg/st
Blocktrappa 2000 mm steg 2	690	600
Blocktrappa 2000 mm steg 3	1020	900
Blocktrappa 2000 mm steg 4	1350	1200
Blocktrappa 2000 mm steg 5	1680	1500
Blocktrappa 2000 mm steg 6	2010	1800
Blocktrappa 2000 mm steg 7	2340	2100
Blocktrappa 2000 mm steg 8	2670	2400
Blocktrappa 2000 mm steg 9	3000	2700
Blocktrappa 2000 mm steg 10	3330	3000



BENDER BLOCKTRAPPA GRÅ



**KOMINERA MED
BENDER STAR,
SE SIDA 54**

BENDER PERRONGSTÖD OCH KANTPLATTA

Perrongstödet är ett specialdimensionerat L-stöd med slät yta för järnvägsmiljö. För att minimera risken för personskador är våra stöd konstruerade att klara säkerhetsklassen som Trafikverket kräver och har hållfastheten 20kN. Montaget sker på samma sätt som med Benders vanliga L- och T-stöd, med låssystemet not och fjäder, för ett snabbt och lätt arbete. Bender Kantplatta används i kombination med perrongstöd som en yttre kant på perrongen. Perrongstödet och Kantplattan kombineras med fördel ihop med våra släta och taktila plattor för att uppnå maximal ljushetskontrast och för att göra perrongen tillgänglig för alla resenärer.

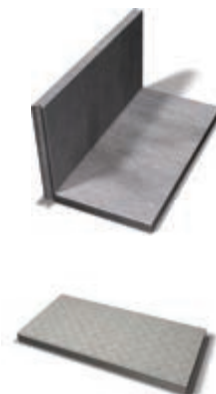

PERRONGSTÖD



	Höjd mm	Längd mm	Bredd mm	Kg/st
Perrongstöd 900 mm	900	2000	900	1025
Perrongstöd 1020 mm	1020	2000	900	1060
Perrongstöd 1100 mm	1100	2000	1100	1270
Perrongstöd 1250 mm	1250	2000	1155	1345
Perrongstöd 1400 mm	1400	2000	1330	1530

Perrongstöden kan även tillverkas med lutande krön för att anpassas till bakomvarande marknivå.

KANTPLATTA



	Höjd mm	Längd mm	Bredd mm	Kg/st
Kantplatta Grå	135	2000	1000	675
Kantplatta SL Supervit	200	1050	828	380
Kantplatta SL Supervit	120	1050	610	175



BENDER KANTPLATTA

VERKTYG OCH TILLBEHÖR

För att du som kund ska kunna jobba på ett rationellt och enkelt sätt med våra produkter tillhandahåller vi verktyg och tillbehör som behövs för att lyfta och montera produkterna i Benders Infrastruktur-sortiment.



Spikpistoler

Spikpistol, även kallad elektrisk mejselhammare, används för att spika fast kantstöd och spikade trafikprodukter



Tillsatser spikpistoler

Separata tillsatser för spikpistol används i kombination med våra elektriska mejselhammare för att underlätta och effektivisera montering.



Slagstift

Slagstiften i våra tillsatser kan efter att de är nedslitna bytas, går att köpa separat.



Utläggingskärra

Utläggingskärran används för utplacering av spikade kantstöd. Stödet greppas direkt på pal-len och läggs på plats.



Handstöt

Handstöten används för att spika fast kantstöd och andra spikade trafikprodukter.



Spik 70x4,7 mm

Våra robusta spikar går att köpa separat för komplettering.



Plugg

Pluggen som sitter i våra spikade produkter går att köpa separat för komplettering.

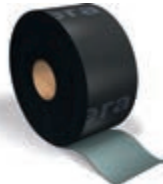

Limremsa

Limremsa av polymerasfalt används vid betong-underlag och t ex vid membramisolerering på broar, då spikmetoden ej kan användas.



Elverk

Där avståndet är långt till fast elnät, som det oftast är i vägmiljö, underlättar användning av ett elverk.



Lyftsax GCM- och Mittstöd

Vår speciella lyftsax används för att underlätta lyften av GCM- och Mittstöd. Med lyftsaxen lyfter man stöden i det centrerade fästet.



Lyfttång Rondelement

Till rondellelementet tillhandahåller vi en CE-märkt lyfttång, som fungerar på samma sätt som lyftsaxen, men hanterar tyngre vikter.



Lyftkätting Busshållplatsstöd

Till busshållplatsstödet erbjuder vi en egenutvecklad CE-märkt lyftkätting, som underlättar hanteringen av stödet



Lyftankare universal

Lyftankare universal används för att lyfta Bender L-och T-stöd samt perrongelement på plats.



Generatorvagn

För att enkelt spika långa sträckor erbjuder vi en generatorvagn, som förses med ett elverk och en spikpistol. Denna lösning är mycket lättmanövrerad samtidigt som du slipper långa förlängningskablar.



Lyftvajer NEO-Lyft

NEO-lyftet är en CE-märkt, ledad lyftvajer. Lyftet är flerledat, vilket gör att du får optima-lare lyftförhållanden och risken för kantskador minimeras. Skall användas ihop med gängad spikkrag.

BENDER VA-SYSTEM

VATTEN- OCH AVLOPP

Beständiga lösningar och produkter

I Benders sortiment för VA-System hittar du beständiga lösningar och produkter inom vatten- och avloppssystem anpassade för framtidens långsiktiga och viktiga samhällsbyggande



BENDER VA-SYSTEM

**SE VÅRT KOMPLETTA
UTBUD AV PRODUKTER
FÖR VA-SYSTEM PÅ
BENDERS.SE**



BENDER BETONGRÖR

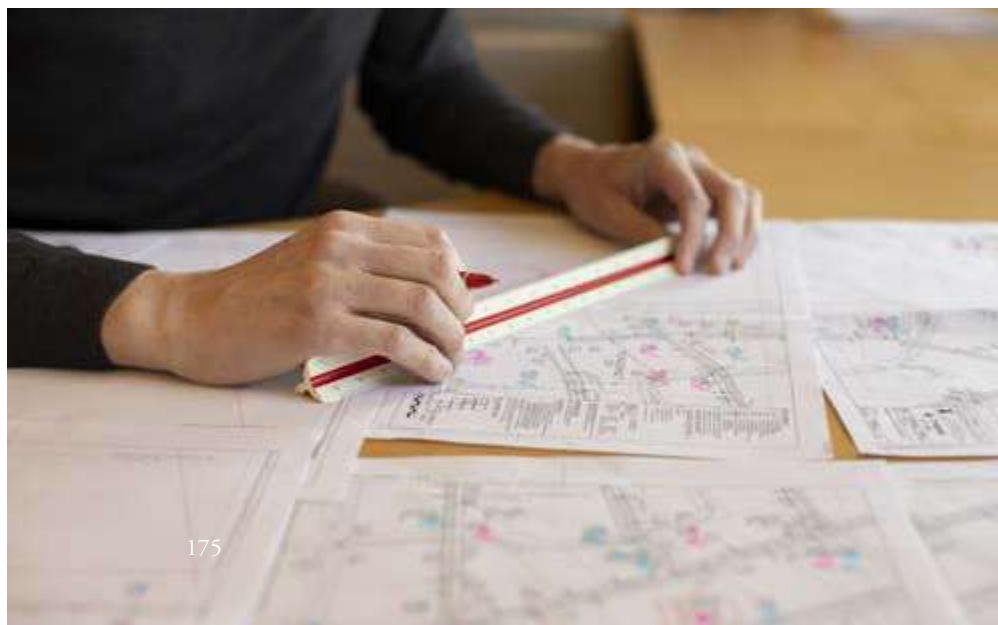



BETONGRÖR

ALFA Standardrör ingår i ett rörsystem bestående av fogtäta, högkvalitativa betongrör och rördelar som med fördel används till täta självfallsledningar för spill- och dagvatten. Betongrör är en färdig bärande konstruktion och rörtvärsnittet deformeras inte, vilket säkerställer tätningens funktion och ledningens självrensningsförmåga. De är också både ekonomiskt och miljömässigt hållbara, bland annat eftersom betongrören med rätt projektering kan hålla i 150år. Rörsystemet byggs upp med rårör, kortrör, spetsvändare, krokrör, grenrör, övergångsrör, propp, samt trumöga och de kan beställas utan eller med konstruktionsarmering.

Betongrören är tillverkade enligt SS-EN 1916 och SS 22 70 00 samt betongkvaliteten uppfyller kraven på frostbeständighet enligt SS 13 72 44. Standardfogarna tätas med glidfogspackning av gummi som uppfyller kraven enligt SS-EN 681-1 WC.

Vi har från 2023 även Fotrör i DN1200, DN1400 och DN1600.

Fotrör ger ett säkert byggande och underlättar installation eftersom understoppning ej utförs i fält, rören läggs i stället på en jämn och packad ledningsbädd.

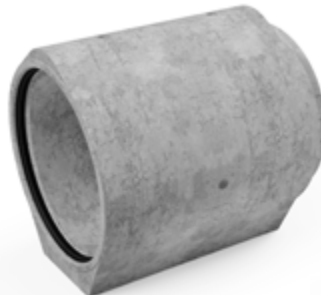
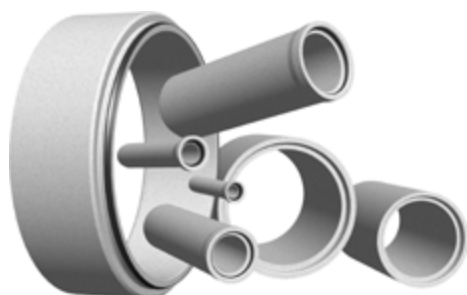

BETONGBRUNNAR

ALFA Betongbrunnar används till täta självfallsledningar för spill- och dagvatten och är dimensionerade för laster enligt EN 476, samt uppfyller funktionskrav enligt Svenskt Vatten P45.

Vikten på våra brunnar ger en trygg stabilitet och låg uppflytningsrisk.

Betongkvaliteten uppfyller kraven på frostbeständighet enligt SS 137244. Fogarna tätas med glidfogspackning av gummi. Standardprodukterna är gjorda av SBR- eller EPDM gummi som uppfyller kraven enligt SS-EN 681-1 WC. På beställning gör vi även speciallösningar som t.ex. munkbrunn, kabelbrunn och brunnar med olika insatser som flödesregulatorer eller slussluckor.

Vi kan även erbjuda Cementbruksfogade (CB) betongbrunnar som används när det inte finns krav på fogtäthet.

Betäckningar används till alla typer av brunnar och medger enkelt tillträde vid drift och underhåll av VA-ledningen. Vi har även täta Betonglock.

Från 2023 kan vi erbjuda en ny Nedstigningsbrunn, NB Optimal. Med hjälp av modern robotteknik kan vi nu gjuta hela bottendelen inklusive vallning i ett stycke. Detta gör att vi får en solid produkt i hög kvalitet med optimal hydraulisk funktion.

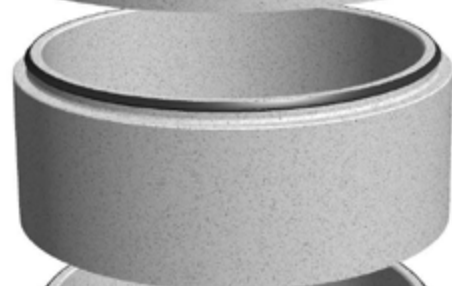
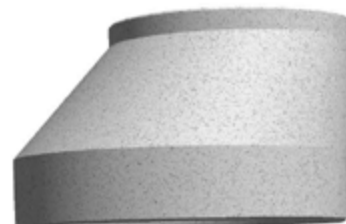



AVSKILJARE

Avskiljare används om spillvattnet innehåller mer än obetydliga mängder av bensen, olja, fett eller slam som medför risk för avsättning.

Benders sortiment består av Sand- och slamavskiljare, Koalescensoljaavskiljare Klass I, Lamelloljaavskiljare Klass I, Tungmetallavskiljare, Fettavskiljare, Utjämningsmagasin, 3-kammarbrunnar och Minireningsverk.

Det är en stor fördel att använda Avskiljare i betong, de är bl.a. uppbyggda av hållfasthetsklassade betongdelar och kan utan extra förstärkningsåtgärder läggas under trafikerad yta. Risken för uppflytning är liten och normalt behövs inte förankring. Vid högt grundvattenstånd och tömd brunn bör dock risken beaktas och vid behov används utkragande botten som förankring.

Betongens tyngd och hållfasthet är en stor fördel vid anläggningsarbetet, återfyllningen blir enklare att utföra och tunga packningsredskap kan användas. Kringfyllningsmaterial kan ha 90 mm kornstorlek (detta gäller betongprodukter större än DN 300).

En anläggning av betong håller i många år och tål stort slitage. Det är exempelvis ingen risk att väggarna skadas av högtryckstvätt eller av sugredskapen vid tömning av en avskiljare eller vattenmagasin.



TILLBEHÖR OCH VERKTYG

SE MER TILLBEHÖR
OCH VERKTYG PÅ
BENDERS.SE

Benders sortiment av tillbehör och verktyg är framtaget för att passa våra produkter och är till stor hjälp vid montering av Benders VA-system. När du använder våra rekommenderade och beprövade tillbehör och verktyg säkerställer du rätt passform och kvalitet.



Alfagripen

Ett lyft- och monteringsverktyg för betongrör som kopplas direkt till grävmaskinens snabbkoppling. Används både för att lyfta röret (gripa) och att montera röret (foga) till ledning eller brunn.



Lyftsax

Automatiskt lyftverktyg som används till betongrör.



3-Parts lyft- & hopdragningsverktyg

Används för rör med kulankare.



RB-lyft

Används för lyft av dag- och dräneringsbrunnar.



Brunnslyft

Används för lyft av brunnar.



Lyftankare Universal

En del av kulankarsystemet och är ett bra hjälpmedel för att lyfta och förflytta färdigjutna betongelement på ett säkert sätt.



Rättstopp

Rättstopp är en enkel och smart anordning som monteras direkt i avloppsröret via brunnen. Den tillåter råtorna att passera ut från hussidan, och blockerar sedan för råtans återgång till boet. Därvid säkras huset från råttor.



Flexseal

Flexseal flexibla rörkopplingar är tillverkade av EPDM gummi och har stödplåt och slangklämmor av syrafast 1.4404 stål. Kopplingarna används för reparation och underhåll av självfallsledningar.

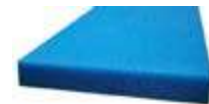

Filter

Filtern behöver bytas med jämna mellanrum när de blivit igensatta. Beroende på modell så väljer man storlek och antal.



Nivåalarm

OSA 3 med skikt och dämninggivare. Avskiljaralarm för fett och olja. Frontpanel med integrerade touchknappar och bakgrundsbelyst LCD-display och summer.



Slamgivare ES8

Ema Signal typ ES8 är en ultraljudsbaserad, ATEX certifierad slamgivare för detektion av slam, sand eller andra typer av fasta material i tankar innehållande vätskor.



Fogsmörjning

Fogsmörjning för rör och nedstigningsbrunnar. Trelleborg 992 är ett vegetabiliskt och miljövänligt smörjmedel för rörtätningar. Det angriper inte gummi, betong eller plast. Det har mycket goda smörjegenskaper och är enkel att applicera med pensel även på våta eller isiga rör. Smörjmedlet bibehåller sin konsistens vid temperaturer från +50 °C till -20 °C.

BENDER BYGGSYSTEM

STOMSYSTEM OCH BYGGKOMPONENTER

Helhetslösningar eller enskilda element

Önskar du bjälklag med stora spännvidder och ett fåtal bärande delar som ger dig öppna ytor och en flexibel planlösning? Eller en matrisgjuten fasadvägg med krav på god isolering? Vi levererar antingen kompletta stomsystem i betong och stål med element helt anpassade efter din byggnation eller de element du behöver till din byggnad.

**FÖR MER
INFORMATION OCH
REFERENSPROJEKT
BENDERSBYGGSYSTEM.SE**

**VÅRA FASAD-
VÄGGAR KAN FÅS
MED EN MÄNGD OLIKA
YTOR OCH FÄRGER.**



BENDERS BYGGSYSTEM STOMSYSTEM
BOSTÄDER



BENDER BYGGSYSTEM FASADYTOR



BENDERS BYGGSYSTEM STOMSYSTEM PARKERINGSHUS



BENDER BYGGSYSTEM BYGGKOMPONENTER FASADVÄGG

STOMSYSTEM

Våra genomtänkta och beprövade stomsystem lämpar sig för de flesta typer av byggnader. Affärshus, bostäder, kontor, parkeringshus och skolor är några exempel på projekt där våra stomsystem i prefabricerad betong och stål används.

BYGGKOMPONENTER

I vårt utbud av prefabricerade byggkomponenter i betong hittar du alla de element du behöver till ditt byggprojekt. Fasadväggar i olika utförande, bjälklag, pelare, balk, trappor och balkonger gjuts i inomhusmiljö och levereras direkt ut till arbetsplats.

**RAKA, SVÄNGDA
OCH RUNDA.**



BENDER BYGGSYSTEM BYGGKOMPONENTER TRAPPA RAK



BENDERS BYGGSYSTEM STOMSYSTEM BOSTÄDER

BENDER TAK

BETONG OCH LERTEGEL

**BENDERS
BETONGTAKPANNOR
- SVERIGES MEST
LAGDA TAKPANNA**

Det naturliga valet

Taket är husets femte fasad och har stor betydelse för byggnadens utseende och helhetsintryck. Benders har skapat snygga och hållbara tak i över 60 år och idag är vi marknadsledande på betongtak i Sverige. Vi kan erbjuda flera alternativ när du väljer ditt tak, allt från klassiskt till modernt och från obehandlad till blank. Föredrar du traditionella lertegel takpannor hittar du också det i vårt sortiment. Vilken takpanna du väljer är en smak sak och avgörs till stor del av hur byggnaden ser ut i övrigt. Även kommunens bestämmelser kan vara avgörande för val av takpanna och kulör.



BENDER EXKLUSIV OBEHANDLAD ANTIK
TEGELRÖD STD/SVART



BENDER PIANO LERTEGEL GLASERAD PÄRLVIT

BETONGTAKPANNA

Benders betongtakpannor finns i tre olika profiler, enkupiga Exklusiv, tvåkupiga Palema och platta Carisma. Bender Exklusiv är en profil för den som vill ha ett tak med lite mer liv. Bender Palema är en klassisk profil som funnits sedan 60-talet och passar alla hus och Bender Carisma är en platt panna för moderna funkishus.



BENDER CARISMA BENDERIT GRANIT



BENDER HANSA RAK FRAMKÄNT LERTEGEL NATURRÖD

LERTEGELTAKPANNA

Benders lertegeltakpannor med fals finns i tre profiler, enkupig, tvåkupig och platt. Bender Hansa är en enkupig lertegeltakpanna som finns med modern rundad framkant och den mer klassiska raka framkanten. Bender Tvilling är en tvåkupig lertegeltakpanna som är väldigt lättlagd, även den finns med modernt rundad framkant och den klassiska raka framkanten.

Bender Piano är en platt lertegeltakpanna som har ett modernt utseende och passar på de flesta hustyper.

Den strängpressade lertegeltakpannan Höganäs är en 2-kupig naturröd ofalsad panna i ett klassiskt utförande. Förutom att den är väldigt vacker på taket och ger en känsla av tradition, så är den baserad på en lera med unika egenskaper.

BENDER SUNLIGHT SOLCELLSMONTAGE

På Benders menar vi på att Bender Sunlight är marknadens smartaste system för infästning av solpaneler. Infästningen sitter förankrad i en specialtillverkad och förstärkt takpanna och monteras tillsammans med ditt tvåkupiga betongtak från Benders. Det som gör Sunlight unikt i sitt slag är att du slipper glipor mellan takpannorna och arbetet att såga ur dem för ett fortsatt tätt tak.

Under takpannorna låser sig infästningen över två rader läkt, och ingen överkan på underlagstaket krävs. Med andra ord sitter Sunlight kvar på taket där den ska och är anpassad till vårt obarmhärtiga nordiska klimat. Bender Sunlight är marknadens enda solcellssystem där du har kvar din takgaranti, i upp till 30 år.

**BEHÅLL DIN
TAKGARANTI!**



BENDER PALEMA BENDERIT GUL

KULÖRER

Benders många kombinationer av ytor och kulörer ger er möjligheten att skapa tak som förhöjer byggnaden och förstärker den befintliga omgivningen. Benders betongtakpannor finns med sex olika ytor - fyra ytbehandlade och två obehandlade - och i en mängd olika färger. Benders lertegeltakpannor finns med sex olika ytor - fyra behandlade och två obehandlade - även de i en mängd olika färger.

**FÖR MER INSPIRATION
OCH MONTERINGSTIPS:
WWW.BENDERS.SE**

HÅLLBARHET OCH KVALITET

Vårt ansvar för framtiden

Hållbarhet är en central del av vår verksamhet och är integrerat i vårt dagliga arbete. För Benders är det viktigt att ta sig an hållbarhetsarbetet från ett brett perspektiv och delar därför in det i områdena social, ekologisk och ekonomisk hållbarhet.

EKOLOGISK HÅLLBARHET

Vi har varit miljöcertifierade sedan 1999 och jobbar kontinuerligt med att minska vår verksamhets miljöpåverkan. Den stora bredden i vår verksamhet innebär både utmaningar men också stora möjligheter att förbättra vårt ekologiska fotavtryck. Vår största miljöpåverkan kommer från våra transporter och energiförbrukning samt den indirekta påverkan från vår användning av cement. Initiativ inom detta område sträcker sig från stora investeringar i hållbara tåglösningar, optimering av betongrecept samt energieffektiviseringar och utbyte till hållbara energilag.

EKONOMISK HÅLLBARHET

Ekonomisk utveckling är ett medel för att uppnå ekologisk och social hållbarhet utan att påverka dem negativt. Benders återinvesterar stora delar av överskottet för att stärka och utveckla företaget ur alla perspektiv. Detta skapar en trygghet och långsiktighet såväl för ägarna som för anställda, kunder och leverantörer. Våra produkter skall vara hållbara över generationer och det självklara valet vad gäller kvalitet, miljö och kostnadseffektivitet. Våra kundrelationer bygger på ett starkt engagemang där man arbetar för långsiktiga relationer med kunderna och där branschkunskap, erfarenhet och personlig service värderas högt.

SOCIAL HÅLLBARHET

För Benders innebär social hållbarhet omtanke om och engagemang gentemot människor som på något sätt berörs av vår verksamhet, både internt och externt. Internt omfattar detta område exempelvis att våra medarbetare har ett engagemang för sitt arbete, har möjlighet och frihet att utvecklas som individer samt att känna sig inkluderade och må bra.

Externt innefattar området bland annat initiativ för att stärka och utveckla människor både på lokal och global nivå samt att säkerställa att våra leverantörer lever upp till våra krav avseende t.ex. mänskliga rättigheter.

KVALITET

Produkterna tillverkas och kontrolleras enligt gällande standarder. Varje medarbetare bidrar till vår kvalitet och att skapa nöjda kunder. Allt arbete ska utgå från att man gör rätt från början, angriper eventuella brister där de uppstår och löser problemet långsiktigt så att det inte uppkommer igen.

RÅVAROR

Produkterna består främst av cement, sand, grus, granit och vatten. Cementen kommer i huvudsak från Cementa, som är en av världens ledande cementtillverkare med ett stort hållbarhetsfokus. Vi har samarbetat sedan starten 1960. Sand, grus och granit hämtas i närliggande täkter för korta transporter och vatten till våra anläggningar kommer främst från egna brunnar. Överskottsmaterial och rengöringsvatten återanvänds i produktionen.

SE MER OM
HÅLLBARHET PÅ
BENDERS.SE

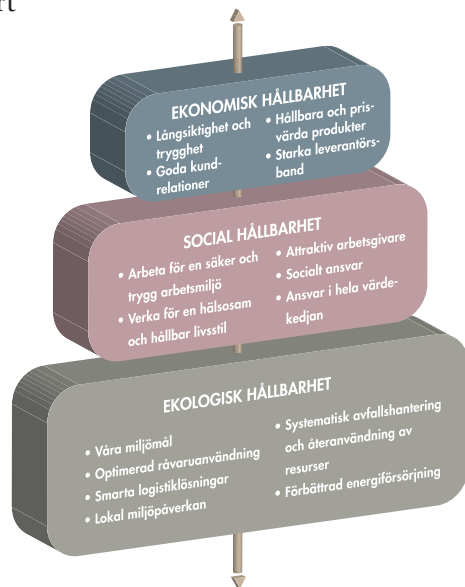

BENDERS TÅG - EN UNIK LOGISTIKLÖSNING

Benders har sedan 2010 ett eget systemtåg, Tågab, som rullar mellan produktionsanläggningen i Bålsta och ett centrallager i Kongsvinger för den norska marknaden. Green Cargos vagnslastsystem är ett viktigt komplement för ökad flexibilitet och stabil kapacitet för främst transporter mellan de svenska anläggningarna. Vagnslast är en lösning som passar verksamheter som behöver regelbundna såväl som enstaka godstransporter.

På senare år har samarbetet mellan Benders och Green Cargo intensifierats och vi har flyttat över mer gods från väg till järnväg.



CERTIFIKAT OCH MILJÖBEDÖMNINGSSYSTEM

Benders var år 1999 först i Sverige med att miljöcertifiera en takpannefabrik enligt ISO 14001. Produkterna är registrerade och bedömda i de miljöbedömningssystem som finns i Sverige; BASTA, Byggvarubedömningen, SundaHus och Svanen.

Benders Byggsystem är kvalitets- och miljöcertifierat enligt ISO 9001 och ISO 14001. Produkterna finns registrerade och bedömda i Byggvarubedömningen, SundaHus och Svanen. Vi har erfarenhet av projekt som skall certifieras t.ex. inom LEED, BREEAM, Svanen och Miljöbyggnad.

KLIMATKLIVET

Benders deltar i Naturvårdsverkets satsning Klimatklivet som syftar till att minska växthusgasutsläppen i Sverige. Bland annat har fabrikena i Edsvära, Strängnäs och Åstorp bytt värmeanläggning från oljepannor till träpellets pannor som minskar växthusgasutsläppen från fabriken.

FÄRGEN

All färg tillverkas av oss själva för bästa miljökontroll.

TAKGARANTI

Vi lämnar 30 års garanti på betongtakpannor vid köp av ett komplett tak med Benders originaltillbehör, gällande hållfasthet, vattentätet och frostbeständighet.

MATERIALGARANTI

Våra sortiment håller en hög och jämn kvalitet som tål många års slitage under tuffa förhållanden. På våra egenproducerade Byggprodukter får du hela 10 års garanti.

ÅTERVINNINGEN

Benders program för återvinning innefattar allt från papper till krossade betongprodukter.

ETISKA KRAV

Benders lägger stor vikt vid att säkerställa att våra leverantörer, av både råmaterial och handelsvaror, följer vår Code of Conduct, arbetar på ett etiskt korrekt sätt och följer internationella konventioner avseende mänskliga rättigheter.

CE-MÄRKNING

Våra CE-dokument finner du lättillgängligt på vår hemsida www.benders.se

RETUR

Alla lastpallar som våra produkter paketeras på är retur-pallar som återanvänds.



Vi stödjer:



STAR FOR LIFE



Barncancerfondens

Vänföretag



BENDERS | SE | 2023 - 06

Av trycktekniska skäl reserverar vi oss för avvikelser i färgåtergivning och eventuella tryckfel.

HUVUDKONTOR

Benders Sverige AB

Box 20

535 21 Kvänum

Besöksadress: Edsvära

Tel: 010-888 00 00

E-post: info@benders.se

Hemsida: www.benders.se